

# theben

**IT** Interruttore orario

TR 611 top2 24 V

6114100

TR 622 top2 24 V

6224100



307086

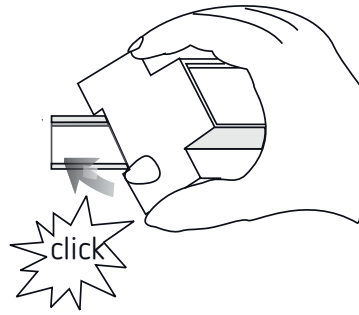

## 1. Principali indicazioni di sicurezza



**AVVERTENZA**

**Pericolo di morte per scosse elettriche o incendio!**

➤ Il montaggio deve essere eseguito esclusivamente da elettricisti specializzati!

- L'apparecchio è predisposto per il montaggio su guide omega DIN (secondo EN 60715)
- L'apparecchio corrisponde al tipo 1 BSTU secondo IEC/EN 60730-2-7
- La riserva di carica (10 anni) diminuisce con scheda di memoria inserita (nel funzionamento a batterie)

**!** Scheda di memoria OBELISK top2: in caso di trasporto/stoccaggio evitare il carico meccanico o impurità

## 2. Uso conforme

- Il timer è destinato a scopi di illuminazione, ventilazione, scarichi ecc.
- Utilizzo solo in ambienti chiusi e asciutti

**!** Non utilizzare su dispositivi di protezione come ad es. porte di emergenza, dispositivi antincendio ecc.

**!** Gli ingressi esterni sono ideati per la tensione d'esercizio di 12–24 V AC e DC, non per 230 V.

### Smaltimento

➤ Smaltire l'apparecchio rispettando le normative in materia di tutela ambientale.

## 3. Installazione e collegamento

### Montaggio dell'interruttore orario



**AVVERTENZA**

**Pericolo di morte per scosse elettriche o incendio!**

➤ Il montaggio deve essere eseguito esclusivamente da elettricisti specializzati!

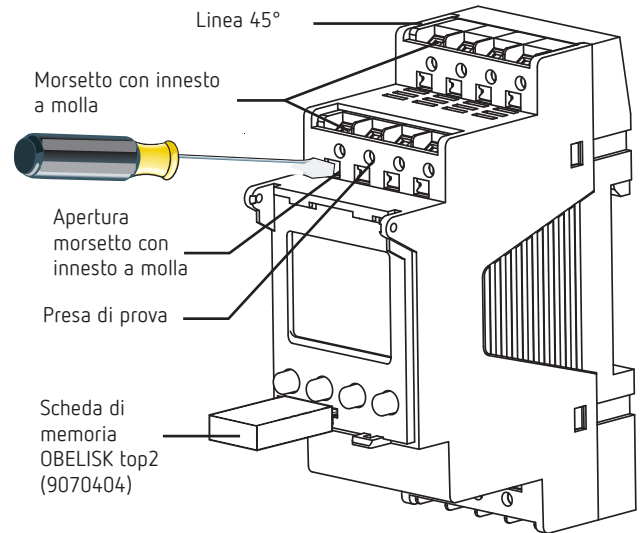

- Montare su guida omega DIN(secondo EN 60715)
- Disattivare la tensione
- Proteggere contro eventuali reinserzioni
- Verificare l'attivazione della tensione
- Eseguire la messa a terra e cortocircuitare
- Coprire o incapsulare i componenti limitrofi che si trovano sotto tensione

### Collegamento della linea

#### Schemi di collegamento 6114100 / 6224100

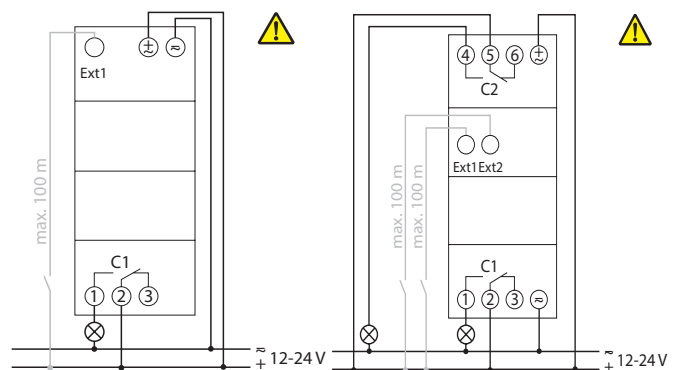

- Rimuovere la guaina isolante della linea su una lunghezza di 8 mm (max. 9)
- Introdurre la linea a 45° nel morsetto a innesto DuoFix® aperto
- ⓘ Sono possibili 2 linee per ciascuna posizione del morsetto
- Per aprire il morsetto a innesto DuoFix® premere il cacciavite verso il basso.

**⚠** TR 622: Negli apparecchi il tipo di bassa tensione da commutare deve corrispondere al tipo di bassa tensione della tensione di alimentazione (SELV = SELV, PELV = PELV, FELV = FELV).

- ① Se viene commutata l'uscita di commutazione a 230 V, il timer può essere fatto funzionare con bassa tensione funzionale, ma non con SELV come tensione di alimentazione.
- Far passare la linea di comando separatamente dalla linea di carico.

### Disconnessione del cavo

- Mediante cacciavite premere verso il basso l'apertura dei morsetti con innesto a molla

## 4. Descrizione dell'apparecchio

### Display e tasti

Tempi di commutazione programmati

Indicazione data

Stato canale C1, C2  
ON = acceso  
OFF = spento

Indicazione ora

Giorni della settimana da 1 a 7

Indicazione dei tasti attivi con la rispettiva funzione

MENU

- Attivare il display
- Aprire il menu
- Interrompere il menu
- ESC (uscire dal menu)

OK

- Salva la selezione
- Confermare la selezione

Vengono visualizzate le possibilità di scelta

### Principio di comando

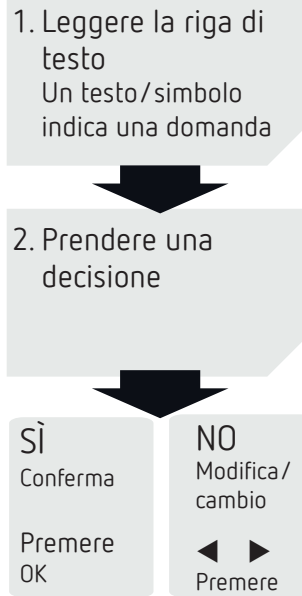

### Panoramica guida menu

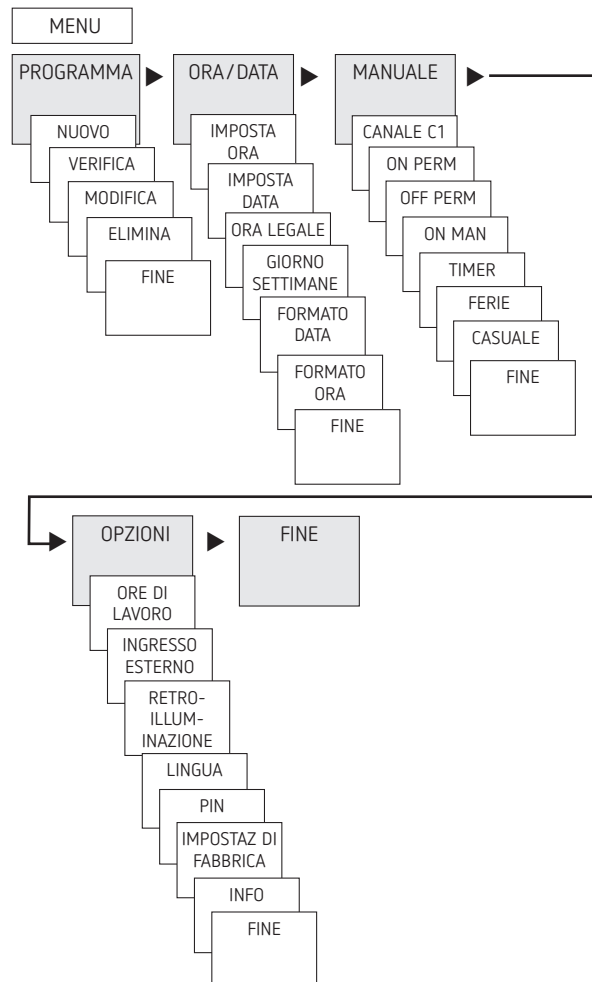

## Prima messa in esercizio

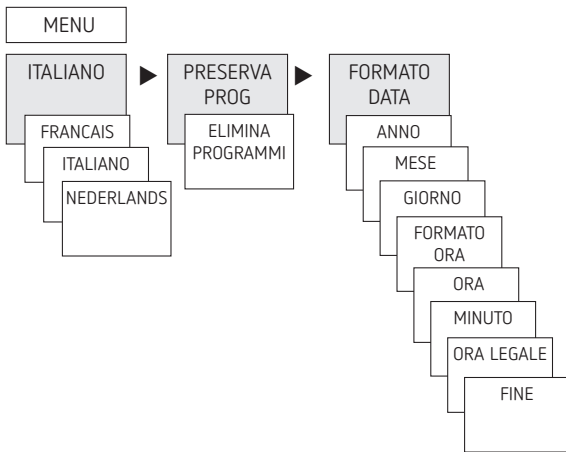

- Impostare lingua, paese, città, data ora e ora legale/solare (EST-INV)
- Premere un tasto qualsiasi e seguire le istruzioni sul display (ved. figura)

## 5. Impostazioni e funzioni

### Programmazione del tempo di commutazione

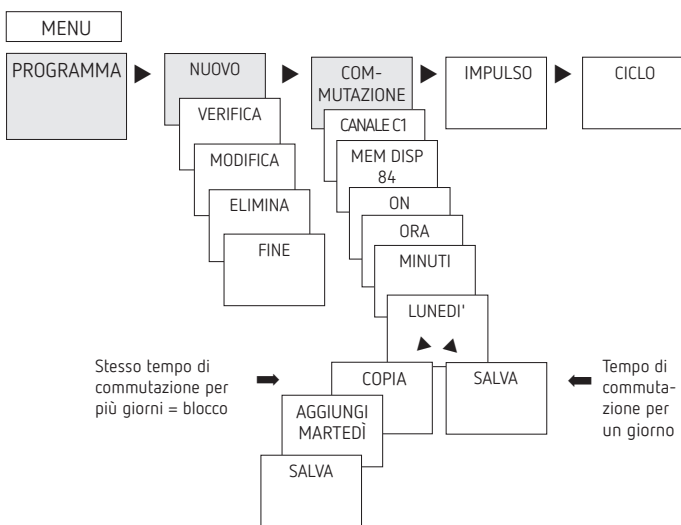

① Il tempo di commutazione comprende sempre il momento iniziale e quello finale

② Sono disponibili 84 spazi di memoria liberi

Esempio: attivare l'illuminazione di una palestra da lun a ven, dalle 7:30 alle 12:00

- Premere MENU
- Selezionare PROGRAMMA, confermare con OK
- Selezionare NUOVO, confermare con OK
- Selezionare COMMUTAZIONE, confermare con OK
- Selezionare CANALE C1 o C2, confermare con OK
- Selezionare ON (per tempi di attivazione), confermare con OK

- Impostare il tempo di attivazione desiderato (Lun-Ven 7:30), confermare con OK
- Selezionare COPIA, confermare con OK
- Appare AGGIUNGI MARTEDI', confermare con OK e confermare con OK anche i giorni mer, gio, ven.
- Proseguire con ► finché non appare SALVA.
- Confermare con OK.

Per il tempo di disattivazione ripetere tutti i passaggi, ma al posto di ON ► selezionare OFF e nel campo Ore, Minuti inserire 12:00

### Modifica del tempo di commutazione

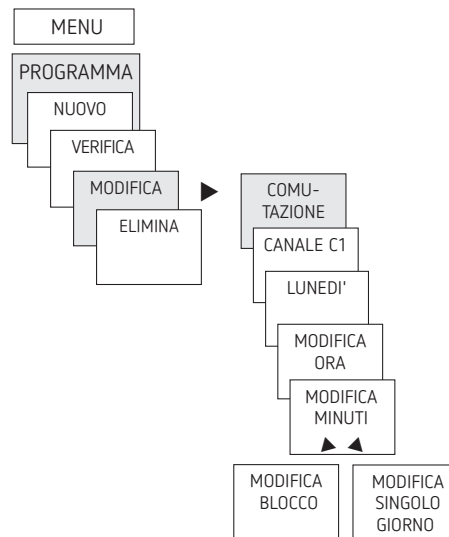

③ È possibile modificare o un blocco, ossia un tempo di commutazione che è stato copiato su più giorni (ad es. Lun-Ven), o un singolo tempo di commutazione

### Modifica di singoli tempi di commutazione

- Premere MENU
- Selezionare PROGRAMMA, confermare con OK
- Selezionare MODIFICA, confermare con OK
- Selezionare COMMUTAZIONE, confermare con OK
- Selezionare CANALE C1 o C2, confermare con OK
- Selezionare giorno, confermare con OK
- MODIFICA ORA, con i tasti + o - modificare ore e minuti e confermare con OK.
- Per modificare più tempi di commutazione, selezionare MODIFICA BLOCCO, confermare con OK.

## Cancellazione del tempo di commutazione

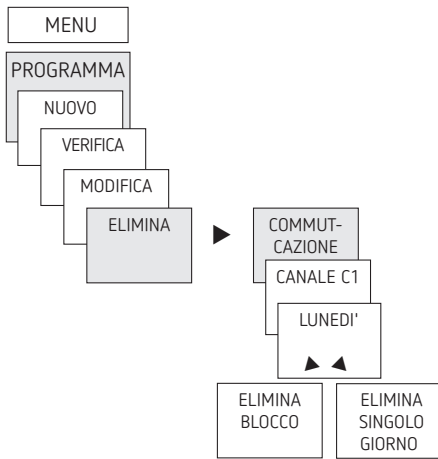

① È possibile cancellare o un blocco, ossia un tempo di commutazione che è stato copiato su più giorni (ad es. Lun-Ven), o un singolo tempo di commutazione

- Premere MENU.
- Selezionare PROGRAMMA, confermare con OK
- Selezionare ELIMINA, confermare con OK
- Selezionare COMMUTAZIONE, confermare con OK
- Appare LUNEDÌ, confermare con OK
- Selezionare ELIMINA BLOCCO, confermare con OK
- Con ► ELIMINA LUNEDÌ ecc. è possibile cancellare anche i singoli giorni.

## Programmazione dell'impulso

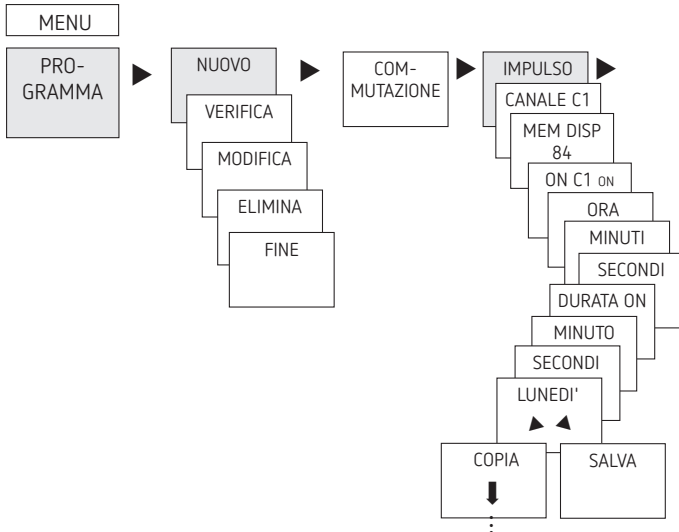

Esempio: attivare indicatore di pausa lunedì alle 8:05 per 5 secondi

- Premere MENU
- Selezionare PROGRAMMA, confermare con OK
- Selezionare NUOVO, confermare con OK
- Con ► selezionare IMPULSO, confermare con OK
- Selezionare CANALE C1 o C2, confermare con OK

- Selezionare ON, confermare con OK
- Con i tasti + o - inserire Ore, Minuti, Secondi (8:05) e confermare con OK
- Con i tasti + o - inserire la durata dell'impulso in minuti e secondi (5 s) e confermare con OK. Appare LUNEDÌ.
- Selezionare giorno, confermare con OK
- Selezionare COPIA o SALVA
- Per salvare premere ►, confermare con OK
- Per copiare premere OK

## Programmazione di un ciclo

Oltre ai tempi di attivazione e disattivazione (tempo di commutazione) e agli impulsi a breve tempo (impulso) è possibile programmare anche i tempi di ciclo (ciclo). La durata dell'impulso (+ pausa impulso) è limitata a 17 h, 59 min, 59 s

① Con tempi di ciclo si intendono le funzioni a ripetizione ciclica come comandi ventilatori, risciacqui delle toilette ecc.

Esempio: attivare pulizia toilette lunedì dalle 8:00 alle 20:30 ogni 15 min per 20 s (8:00:00-8:00:20 On; 8:15:00-8:15:20 On; 8:30:00-8:30:20 On, ecc.)

Programmazione del ciclo:

- Avvio ciclo: lunedì ore 8:00
- Durata dell'impulso: 20 secondi
- Durata della pausa (pausa): 14 minuti e 40 secondi
- Fine ciclo: lunedì ore 20:30

① Osservare il numero massimo di cicli elettrici con l'utilizzo della funzione "Ciclo".

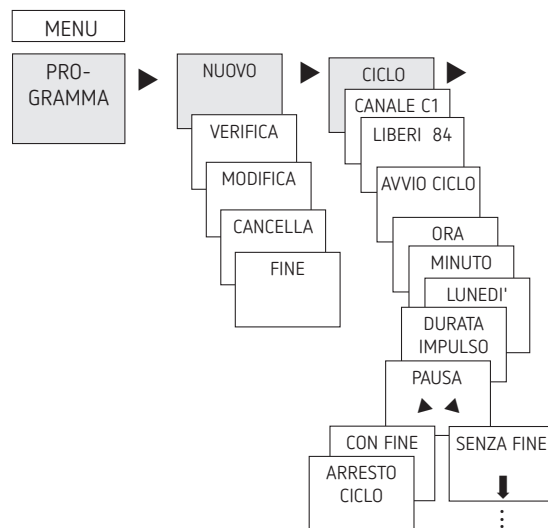

- Premere MENU
- Selezionare PROGRAMMA, confermare con OK
- Selezionare NUOVO, confermare con OK
- Con ► selezionare CICLO, confermare con OK
- Selezionare CANALE C1 o C2, confermare con OK
- Appare AVVIO CICLO, confermare con OK
- Con i tasti + o - inserire Ore, Minuti, Giorni (ore 8:00 lunedì) e confermare con OK
- Inserire DURATA IMPULSO (20 s), confermare con OK
- Inserire durata della pausa PAUSA (14 min e 40 s), confermare con OK
- Con selezionare FINE, confermare con OK
- Appare ARRESTO CICLO, confermare con OK
- Inserire i tempi di fine del ciclo (ore 20:30) e confermare con OK

## Impostazione della funzione ferie

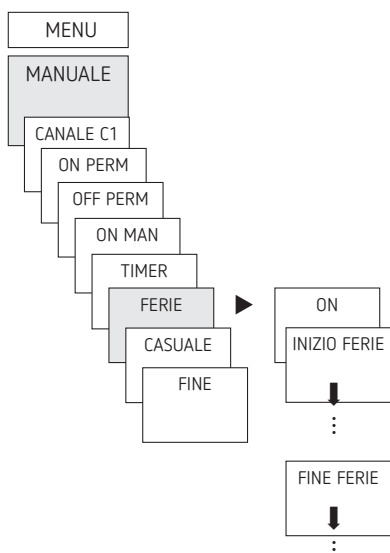

- Premere MENU
- Selezionare MANUALE, confermare con OK
- Selezionare CANALE C1 o C2, confermare con OK
- Selezionare FERIE, confermare con OK
- Selezionare ON, confermare con OK
- Selezionare INIZIO FERIE, confermare con OK
- Inserire ANNO, MESE, GIORNO, ORA, confermare con OK
- Selezionare FINE FERIE, confermare con OK
- Inserire ANNO, MESE, GIORNO, ORA, confermare con OK

## Attivazione del codice PIN

Il codice PIN può essere impostato da OPZIONI facendosi guidare dal menu.

- ① Se si è perso il codice PIN contattare la hotline di Theben.
- ① Tenete pronto il numero di serie.

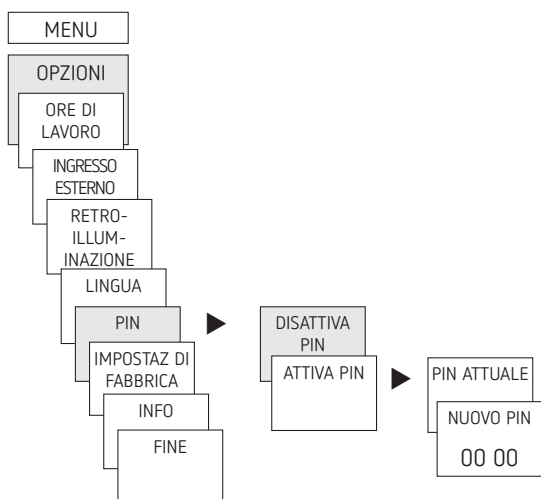

## Impostazione della commutazione manuale o permanente

È possibile impostare la commutazione manuale o permanente mediante guida menu in MANUALE o (nell'indicatore automatico) tramite una combinazione di tasti (ved. figura).

- **Commutazione manuale:**  
Inversione dello stato del canale fino alla successiva commutazione automatica o programmata.
- **Commutazione permanente:**  
Finché è attiva una commutazione permanente (attivazione o disattivazione), i tempi di commutazione programmati non hanno effetto

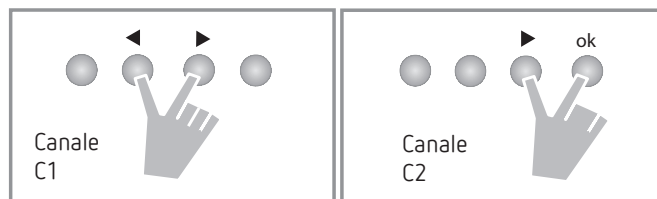

### Attivazione della commutazione manuale

- Premere brevemente entrambi i tasti contemporaneamente

### Attivazione della commutazione permanente

- Premere contemporaneamente entrambi i tasti per 2 secondi

### Disattivazione della commutazione manuale/permanente

- Premere contemporaneamente entrambi i tasti

## Impostazione dell'ingresso esterno

Per il canale è possibile impostare un INGRESSO ESTERNO (ved. figura) con diverse funzioni.

È possibile selezionare 3 sottomenu: inattivo, (funzione) tasti, (funzione) interruttore

- **INATTIVO:** l'ingresso esterno non ha alcuna funzione
- **TASTI:** è possibile selezionare funzione manuale (commutazione manuale), timer (timer di countdown)
- **INTERRUTTORI:** è possibile selezionare ON permanente, OFF permanente

- ① Se una funzione viene attivata tramite un tasto o un interruttore esterno, sul display compare ESTERNO.

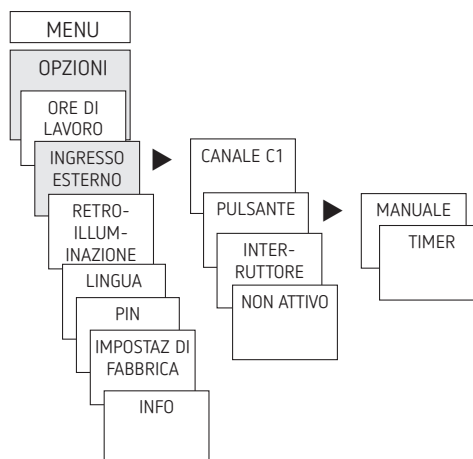

- Premere MENU, con ► selezionare INGRESSO ESTERNO e seguire le indicazioni sul display

## Contatore di esercizio

Le ore di funzionamento del canale (relè) vengono mostrate ed eliminate nel menu OPZIONI. Se le ore di funzionamento superano il valore impostato nel menu Servizio, nel display compare SERVIZIO.

Esempio: sostituzione di un mezzo di illuminazione dopo 5.000 h.

- Eliminare ore di funzionamento oppure aumentare il valore impostato in Servizio (ad es. a 10.000 h)

## Utilizzo della scheda di memoria OBELISK top2

Tutte le funzioni possono essere impostate anche mediante il software OBELISK sul PC e trasferite poi con la scheda di memoria sull'apparecchio.

- Inserire la scheda di memoria nell'interruttore orario
- Inserire/trasferire i tempi di commutazione memorizzati nell'interruttore orario o avviare il programma Obelisk
- Al termine della procedura di copia rimuovere la scheda di memoria

**⚠** Nel caso di immagazzinamento/trasporto diverso, evitare il carico meccanico o impurità

- ① Il software per PC OBELISK top2 è disponibile da [www.theben.de](http://www.theben.de)

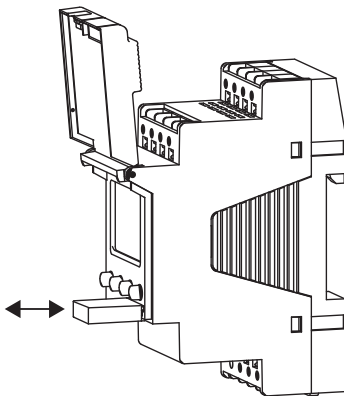

### Copia OBELISK -> TIMER

Copia il programma di commutazione e a scelta tutte le impostazioni dell'interruttore orario (ad es. ingresso esterno, formato ora ecc.) dalla scheda di memoria nell'interruttore orario.

### Copia TIMER -> OBELISK

Copia tutti i programmi di commutazione e le impostazioni dell'interruttore orario sulla scheda di memoria.

### Avvio del programma OBELISK

Acquisisce i tempi di commutazione che sono stati programmati sulla scheda di memoria.

Non appena la scheda di memoria viene rimossa di tempi di commutazione dell'interruttore orario diventano attivi.

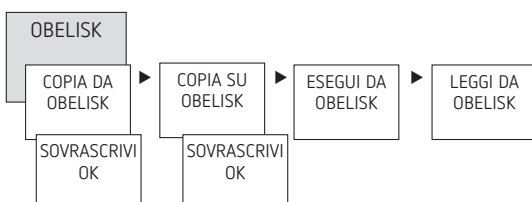

## Reset dell'interruttore orario

- Premere contemporaneamente i 4 tasti.  
→ È ora possibile scegliere tra MANTIENI PROGRAMMA e CANCELLA PROGRAMMA

## 6. Dati tecnici

Tensione d'esercizio:	12 - 24 V, +10 % / - 15 % 12 - 24 V DC, +10 % / - 15 %
Frequenza:	50-60 Hz
Autoconsumo TR 611/622:	max. 0,2 W - 0,6 W / 0,2 W - 0,9 W
Potenza di commutazione max.:	16 A (a 250 V, cos φ = 1)
Potenza di commutazione:	2 A (at 250 V, cos φ = 0,6)
Potenza di commutazione min.:	10 mA/230 V AC 100mA/24 V AC/DC
Tempo di commutazione minimo:	1 s
Tipo di protezione:	IP 20 secondo EN 60529
Classe di protezione:	Il secondo EN 60730-1 con montaggio conforme con alimentazione con FELV e/o commutazione di rete
Classe di protezione:	III con alimentazione con SELV e commutazione di SELV
Temperatura d'esercizio:	-30 °C ... +55 °C
Riserva di carica:	10 anni a +20 °C
Precisione di riserva:	± 0,25 s/giorno (25 °C)
Sovratensione transitoria nominale:	4 kV
Grado di inquinamento:	2
Contatto:	contatto di comunicazione
Carico lampade a incandescenza (4 V):	1000 W
Carico lampade alogene (4 V):	1000 W
Carico lampade fluorescenti: non compensate:	
compensate in serie (4 V):	1000 VA
compensate in parallelo:	80 W (max. 12 µF)
Lampade fluorescenti compatte con alimentatore elettronico:	30 W
Lampade LED (<2 W) (230 V):	6 W
Lampade LED (>2 W < 8 W) (230 V):	20 W
Lampade LED (>8 W) (230 V):	20 W

## 7. Contatto

Theben AG  
Hohenbergstr. 32  
72401 Haigerloch  
GERMANIA  
Tel. +49 7474 692-0  
Fax +49 7474 692-150

### Assistenza

Tel. +49 7474 692-369  
hotline@theben.de

**Indirizzi, numeri di telefono ecc.**  
[www.theben.de](http://www.theben.de)