

thebenHTS

307231
1103105301

IT Segnalatore di presenza

theRonda P360-101 M UP WH
2080025
theRonda P360-101 M UP GR
2080026



1. Caratteristiche del prodotto 5

2. Sicurezza 6

3. Utilizzo conforme 7

4. Funzionamento 7

Descrizione del funzionamento 8

Canale A luce  9

Canale presenza H  11

5. Range di rilevamento 12

Misurazione della luminosità 13

6. Montaggio 15

Montaggio a incasso 15

Montaggio a soffitto 15

Montaggio a vista 16

7. Cablaggio 17

Circuito singolo 18

Collegamento in parallelo
master-slave 18

Collegamento in parallelo mas-
ter-master (più gruppi di illumi-
nazione) 19

8. Impostazioni 20

Impostazioni contatto di com-
mutazione luce A  21

Impostazioni contatto di com-
mutazione presenza H  22

Parametri e comandi attraverso
telecomando 23

Valore di commutazione lumi-
nosità A 25





Tempo di coda A	26
Tempo di coda H	27
Ritardo di inserimento H	27
Modalità di funzionamento	28
Ingresso di comando S	28
Sensibilità di rivelamento	29
Indirizzo di gruppo canale A	29
Movimento indicatore LED	30
Teach-in canale A	30
Impostazioni di fabbrica	31

9. Messa in servizio 31

Comportamento di accensione	31
Test presenza 	32

10. Dati tecnici 33

Dati generali sul prodotto	34
Eliminazione del guasto	35

Indicazione del LED	35
Dichiarazione di garanzia	36
Tavole delle misure	38
11. Accessori	38
12. Contatto	41



1. Caratteristiche del prodotto

- Segnalatore di presenza a infrarossi passivi per montaggio a soffitto
- Range di rilevamento circolare 360° fino a Ø 24 m (452 m²)
- Limitazione dell'area di rilevamento con clip di copertura
- Comando automatico in funzione della presenza e luminosità per illuminazione e HVAC
- Misurazione in luce mista adatta per lampade fluorescenti (FL/PL/ESL), lampade alogene e a incandescenza e LED
- Canale A luce: relè esterno, 230 V
- Funzionamento commutabile tra completamente automatico o semiautomatico
- Valore di commutazione della luminosità regolabile, funzione teach-in
- Riduzione del tempo di coda in caso di presenza breve (presenza a breve tempo)
- Soluzioni di collegamento per tasti o interruttori per commutazione manuale con riconoscimento automatico di tasti/interruttori
- Funzione ad impulso per temporizzatore luce scale
- Canale H, presenza, relè esterno a potenziale zero ad es. per comando RCV
- Possibilità di impostare ritardo di inserimento e tempo di coda



- Sensibilità di rilevamento regolabile
- Immediatamente pronto all'esercizio grazie alla preimpostazione di fabbrica
- Modalità di test per la verifica della funzione e del range di rilevamento
- Ampliamento del range di rilevamento grazie al collegamento master/slave e master/master, possono essere collegati in parallelo al massimo 10 segnalatori
- Modi di funzionamento a relè flessibile
- Montaggio a soffitto in scatola a incasso
- Montaggio a soffitto possibile con telaio a vista (opzionale)
- Telecomando utente theSenda S (opzionale)
- Telecomando di gestione SendoPro (opzionale)
- Telecomando di installazione theSenda P (opzionale)



2. Sicurezza



AVVERTENZA

Pericolo di morte per scosse elettriche o incendio!

- Il montaggio deve essere eseguito esclusivamente da elettroinstallatori specializzati!

- I lavori agli impianti elettrici devono essere eseguiti esclusivamente da elettroinstallatori specializzati o personale qualificato sotto la guida e il controllo di un elettroinstallatore specializzato, in conformità con le disposizioni elettriche!
- Attenersi alle disposizioni specifiche del proprio paese in materia di sicurezza per i lavori su impianti elettrici! Prima del montaggio scollegare la tensione!
- L'apparecchio non necessita di manutenzione. L'apertura o l'introduzione di oggetti nell'apparecchio rendono nulla la garanzia.



3. Utilizzo conforme

Il segnalatore di presenza è predisposto per l'installazione in ambiente chiusi. Il segnalatore di presenza è idoneo esclusivamente all'uso previsto e concordato contrattualmente tra il produttore e l'utente. Qualsiasi altro utilizzo diverso viene considerato non conforme. Il produttore non risponde di eventuali danni derivanti.

4. Funzionamento

Il segnalatore di presenza viene preferibilmente impiegato in ingressi, garage, capannoni, uffici,

scuole, ma anche nelle abitazioni per il controllo dell'illuminazione, RCV e dell'ombreggiamento in modo comodo e con notevole risparmio energetico. Il contatto di commutazione „luce” fa accendere l'illuminazione in presenza di persone e con una luminosità insufficiente, mentre la spegne in caso di assenza o luminosità sufficiente. I tasti o gli interruttori permettono di regolare la luce anche manualmente.

Il contatto di commutazione „presenza” regola i sistemi di riscaldamento, ventilazione e climatizzazione. Il contatto si chiude in caso di presenza, un ritardo di inserimento consente un'attivazione ritardata.

Descrizione del funzionamento

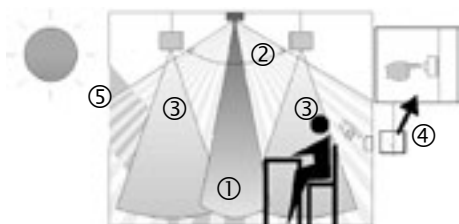

- ① Misurazione in luce mista
- ② Rilevamento di presenza
- ③ Luce artificiale
- ④ Tasti per il comando manuale dell'illuminazione
- ⑤ Luce diurna in ingresso

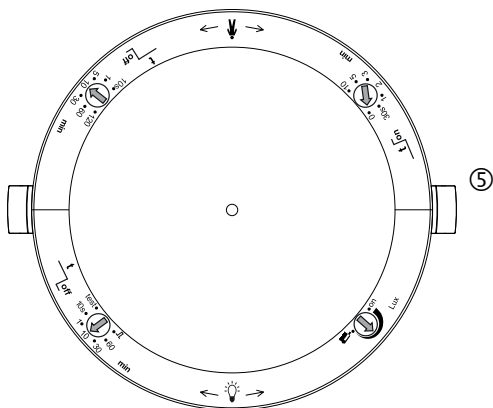

Impostazioni su theRonda P360-101

- ① Valore di luminosità predefinito (lux)
- ② Tempo di coda luce
- ③ Tempo di coda presenza
- ④ Ritardo di inserimento presenza
- ⑤ Blocco di sicurezza meccanico

Canale A luce

Il comportamento di commutazione viene controllato dalla presenza e dalla luminosità. Il contatto di commutazione si chiude al calar della notte e in presenza di persone. Si apre in ritardo in presenza di luminosità o in assenza di persone.

Tempo di coda

Il tempo di coda consente un disinserimento ritardato dell'illuminazione dopo aver lasciato il locale. È possibile impostare il tempo di coda in un range compreso tra 10 s e 60 min. Qualora una persona entri in un ambiente vuoto e vi rimanga solo per 30 s la luce si spegne anticipatamente dopo 2 min (presenza a breve tempo).

Comando a tasti

Tramite un tasto o un interruttore, l'illuminazione può essere commutata manualmente in qualsiasi momento. Se la luce viene accesa manualmente, rimane accesa per almeno 30 min., qualora siano presenti persone. Quindi si spegne in caso di sufficiente luminosità. Qualora si abbandoni (prima) l'ambiente, la luce si spegne necessariamente al termine del tempo di coda impostato. Se la luce artificiale viene spenta manualmente, l'illuminazione rimane spenta finché sono presenti persone. Al termine del tempo di coda, l'illuminazione si riaccende automaticamente.

Funzionamento automatico o semiautomatico

Il comando dell'illuminazione del segnalatore di presenza avviene a scelta in modo completamente automatico per un maggiore comfort o in modo semiautomatico per un maggior risparmio. In modalità «automatico» l'illuminazione si



accende e si spegne automaticamente. In modalità «semiautomatico» l'accensione dell'illuminazione deve avvenire sempre manualmente. Lo spegnimento dell'illuminazione avviene sempre automaticamente.

Funzione ad impulso

Per comandare i temporizzatori luce scale esistenti, è possibile impostare il tempo di coda su Impulsi. In questo modo, l'uscita luce crea, in presenza di persone e in assenza di luce, un impulso ogni 10 s, per una durata di 0,5 s.

Canale presenza H

Il canale presenza H viene utilizzato per il comando RCV. Il comportamento di commutazione del contatto a potenziale zero viene influenzato solo dalla presenza e non dalla luminosità. Se il contatto è chiuso, il tempo di coda viene nuovamente avviato ad ogni movimento. Il tasto o l'interruttore non influenzano il contatto.

Ritardo di inserimento

Il ritardo di inserimento impedisce l'inserimento immediato. Il contatto si chiude solo al termine del ritardo di inserimento, a condizione che vi siano costantemente delle persone presenti.



Tempo di coda

Il tempo di coda consente un disinserimento ritardato di apparecchi e sistemi RCV dopo aver lasciato il locale.

5. Range di rilevamento

Il range di rilevamento circolare del segnalatore di presenza theRonda copre un range vasto e permette una copertura dell'ambiente completa con molte applicazioni. Tenere presente che le persone sedute e in movimento vengono rilevate in maniera diversa. L'altezza di montaggio consigliata è tra 2,0 m e 6,0 m. All'aumentare dell'altezza di montaggio, si riduce la sensibilità del segnalatore di presenza. A partire da un'altezza di montaggio di 3,5 m sono necessari spostamenti di persone e i margini dei range di rilevamento di diversi segnalatori dovrebbero sovrapporsi. La distanza di rilevamento diminuisce con l'aumento della temperatura.

Persone sedute:

Le indicazioni si riferiscono ai più piccoli spostamenti ad altezza tavolo (circa 0,8 m).



Persone in movimento:

Con altezza di montaggio tra i 5 m e i 10 m aumentano le dimensioni e la distanza tra le zone attive e passive.

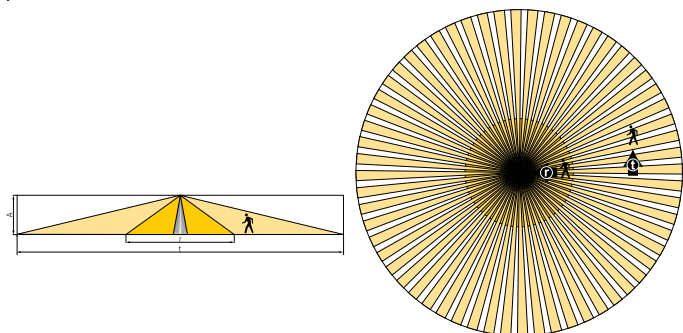

Altezza di montaggio (A):	persone in movimento Frontale (r)		persone in movimento Trasversale (t)		persone sedute (s)	
	Area (m²)	Ø (m)	Area (m²)	Ø (m)	Area (m²)	Ø (m)
2,0 m	28 m²	Ø 6 m	380 m²	Ø 22 m	16 m²	Ø 4,5 m
2,5 m	38 m²	Ø 7 m	415 m²	Ø 23 m	24 m²	Ø 5,5 m
3,0 m	50 m²	Ø 8 m	452 m²	Ø 24 m	28 m²	Ø 6 m
3,5 m	50 m²	Ø 8 m	452 m²	Ø 24 m	38 m²	Ø 7 m
4,0 m	50 m²	Ø 8 m	452 m²	Ø 24 m	–	–
5,0 m	50 m²	Ø 8 m	452 m²	Ø 24 m	–	–
6,0 m	50 m²	Ø 8 m	452 m²	Ø 24 m	–	–
10,0 m	50 m²	Ø 8 m	491 m²	Ø 25 m	–	–

Tutti i dati sono valori indicativi.

Misurazione della luminosità

Il segnalatore di presenza misura la luce artificiale e diurna che viene riflessa al di sotto del rivelatore.

La zona di misurazione della luce crea, ad altezza tavolo, un triangolo di circa 2 x 3,5 m. Il luogo di montaggio vale come riferimento del livello di illuminazione. La misurazione della luce risente dell'irraggiamento diretto. Evitare di posizionare le luci a terra o a parete direttamente sotto il segnalatore. Se la misurazione della luminosità viene disattivata il canale luce A si attiva solo in funzione della presenza (valore di commutazione luce impostato su "on" mediante potenziometro o su "misurazione off" mediante telecomando).

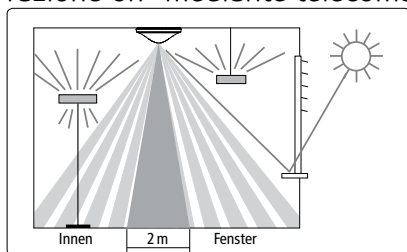

Lampade adatte

Il segnalatore di presenza è concepito per il funzionamento di lampade fluorescenti, lampade fluorescenti compatte, lampade alogene, ad incandescenza e LED. A causa delle elevate correnti di inserzione degli alimentatori elettronici e di driver a LED, il numero massimo commutabile è limitato. Un rimedio per carichi grandi è l'utilizzo di un contattore esterno. In caso di collegamento in parallelo è possibile ripartire il carico su più master. Tutti i carichi collegati devono essere schermati correttamente.

6. Montaggio

Montaggio a incasso

Il montaggio a incasso del segnalatore di presenza avviene tramite una scatola standard di dimensioni 1.

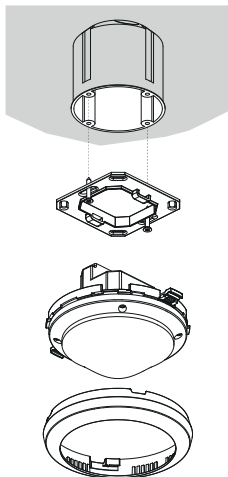

Montaggio a soffitto

Per un montaggio a soffitto semplificato del segnalatore di presenza è disponibile una scatola di montaggio 73 A a soffitto (vedere Accessori). Quest'ultima assicura uno scarico di trazione e una protezione da contatto. Il diametro di montaggio è pari a 72 mm (diametro del foro 73 mm).

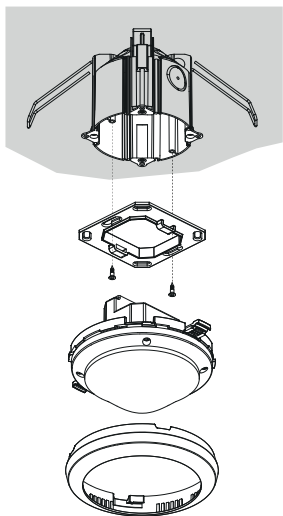

Montaggio a vista

Per il montaggio a vista è disponibile un telaio a vista 110 A (vedere Accessori).

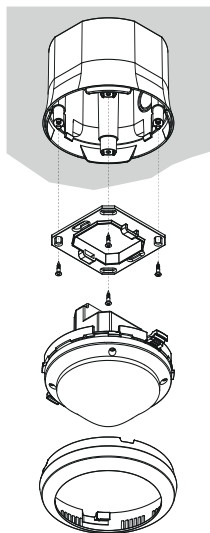

7. Cablaggio

È possibile combinare i segnalatori di presenza come master e slave: master in circuito singolo, master in collegamento in parallelo, master-slave collegamento in parallelo.

È possibile avere più tasti su un ingresso di comando. Utilizzare i pulsanti illuminati solo con conduttore neutro.

Circuito singolo

Nel circuito singolo, il segnalatore di presenza rileva come master la presenza di persone e la luminosità e comanda l'illuminazione.

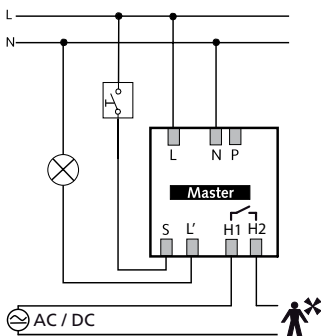

Collegamento in parallelo master-slave

Se il range di rilevamento di un singolo segnalatore di presenza non è sufficiente (spazi ampi), è possibile accendere parallelamente fino a max. 10 segnalatori collegando i morsetti P. In tal modo il rilevamento di presenza viene congiuntamente attraverso tutti i segnalatori. Il master misura la luminosità, elabora i tasti e comanda l'illuminazione. Ulteriori segnalatori vengono utilizzati come slave. Forniscono solo le informazioni di presenza.

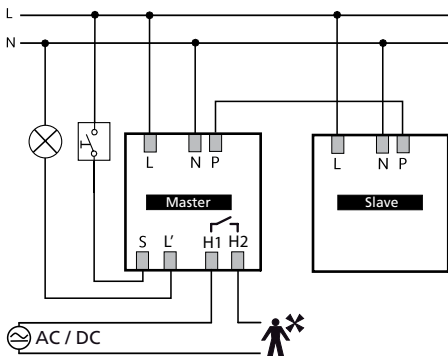

- Misurazione luce solo presso il master
- Impostare i parametri solo nel master
- Collegare in parallelo max. 10 segnalatori
- Utilizzare il conduttore esterno con la stessa fase per tutti i segnalatori.

Master: theRonda P360 -101 M

Slave: theRonda P360 Slave

Collegamento in parallelo master-master (più gruppi di illuminazione)

In un collegamento in parallelo è possibile anche usare più master. Ogni master comanda il proprio gruppo di illuminazione in base a una propria misurazione della luminosità. I tempi di ritardo e i valori di luminosità vengono regolati individualmente per ogni master. La presenza viene rilevata da tutti i segnalatori insieme.

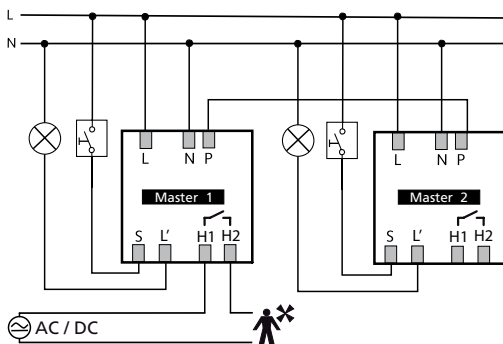

- Un master per gruppo di illuminazione con misurazione individuale della luminosità
- Impostare potenziometro e interruttore DIP singolarmente per ogni master
- Collegare in parallelo max. 10 segnalatori.
- Utilizzare il conduttore esterno con la stessa fase per tutti i segnalatori.
- Il contatto di commutazione Presenza può essere calibrato su qualsiasi master.

8. Impostazioni

Alla consegna i segnalatori di presenza sono pronti all'uso con un'impostazione di base. I dati riportati rappresentano valori indicativi. Per la messa in funzione sono disponibili i telecomandi „SendoPro 868-A” e „theSenda P”. Consentono di impostare tutti i valori dei potenziometri a distanza.

Impostazioni contatto di commutazione luce A

Potenziometro valore di commutazione della luminosità "Lux"

Con il potenziometro Lux è possibile impostare il valore di commutazione luminosità desiderato. Il campo di impostazione è compreso tra 30 e 1000 lux. La preimpostazione di fabbrica è 300 lux.

Con il telecomando di gestione è possibile impostare i valori di commutazione luminosità da 30 a 3000 lux.



Teach-in : se il potenziometro Lux è portato nella posizione Teach-in il LED comincia a lampeggiare per 20 secondi. Non appena il LED smette di lampeggiare, viene rilevato il valore di luminosità misurato attuale come nuovo valore di commutazione luminosità. Se si esce dalla posizione Teach-in, il valore impostato sul potenziometro LUX viene rilevato come nuovo valore di commutazione luminosità.

Il Teach-in può anche essere eseguito con i telecomandi „SendoPro 868-A” e „theSenda P”. In questo caso il valore di luminosità misurato attuale viene

immediatamente rilevato come nuovo valore di commutazione luminosità.

Nella posizione potenziometro "on" la misurazione della luminosità viene disattivata. Il canale luce si accende solo in base alla presenza.

Potenzimetro tempo di coda luce

I seguenti valori di riferimento si mantengono anche nella pratica e sono consigliati per la regolazione:

- Aree di transito (non aree di lavoro) ca. 5 min
- Aule scolastiche ca. 10 min
- Aree di lavoro (uffici, sale riunioni) ca. 10 min
- JL "Impulso" : comando temporizzatore luce scale (0,5 s "on" / 10 s "off")

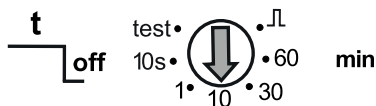

Impostazioni contatto di commutazione presenza H

Potenzimetro tempo di coda luce presenza

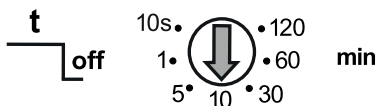

Il contatto si chiude in caso di presenza e si apre in caso di assenza di persona, a seguito del termine del tempo di coda.

Potenzimetro ritardo di inserimento presenza

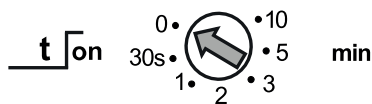

- Il contatto si chiude in caso di presenza solo al termine del ritardo di inserimento impostato
- 0 = il contatto si chiude subito in caso di presenza

Parametri e comandi attraverso telecomando

Come supporto per la messa in funzione nonché per gli interventi di manutenzione i seguenti parametri possono essere consultati o modificati con il telecomando:

Parametri	Descrizione	SendoPro consultabile 868-A	SendoPro modificabile 868-A	theSenda P modificabile
Valore di commutazione luminosità A	Campo di valori in lux	x	x	x
	Misurazione da	x	x	x
Tempo di coda A	Campo di valori in secondi / minuti		x	x
	Impulso		x	x
Presenza breve A	On / Off		x	
Tempo di coda H	Campo di valori in secondi / minuti		x	x
Ritardo di inserimento H	Campo di valori in secondi / minuti		x	
Modalità di funzionamento	auto / man	x	x	x



Parametri	Descrizione	SendoPro consultabile 868-A	SendoPro modificabile 868-A	theSenda P modificabile
Ingresso comando S	auto / interruttore / tasto S / tasto Ö		x	
Sensibilità di rivelamento (PIR)	Campo di valori in livelli		x	x
Indirizzo di gruppo	Tutti / I / II / III		x	x
Movimento indicatore LED	Off / On		x	

I parametri vengono inviati, tramite infrarossi al segnalatore di presenza, con il telecomando di gestione "SendoPro 868-A" o con il telecomando di installazione "theSenda P". I parametri modificati vengono subito rilevati e applicati dal segnalatore.

Con il telecomando di gestione "SendoPro 868-A" possono essere consultati i parametri, mentre i valori vengono inviati gradualmente al segnalatore e in caso di concordanza il LED lampeggia brevemente. Se il valore inviato è al di sotto del parametro impostato, il LED si accende brevemente. Se il valore inviato è uguale o superiore al parametro impostato, il LED lampeggia per 2 secondi. I seguenti comandi di controllo possono essere azionati con il telecomando:

Comando di controllo	Descrizione	SendoPro azionabile 868-A	the- Senda P azionabile
Teach-in canale A	Attivare	x	x
Commutazione luce	Il gruppo luci può essere acceso o spento.	x	x
Test presenza	On / Off	x	x
Riavvio	Riavvio segnalatore	x	x
Impostazioni di fabbrica	Regolare tutte le impostazioni e i parametri nello stato di consegna.	x	

Valore di commutazione luminosità A

Il valore di commutazione luminosità determina la luminosità minima desiderata. La luminosità attualmente prevalente viene misurata al di sotto del rilevatore di presenza. Se la luminosità prevalente è inferiore al valore di commutazione, la luce viene accesa, qualora venga riconosciuta la presenza di persone (in caso di modalità di funzionamento automatica).

Campo di valori

<p>Valori lux con telecomando di gestione "SendoPro 868-A"</p> <p>Con il telecomando di installazione "theSenda P" sono disponibili i seguenti valori</p> <p>(Il valore di luminosità attualmente misurato (lux) può essere rilevato con il telecomando di gestione "SendoPro 868-A", tramite il comando di controllo Teach-in o con il telecomando di installazione "theSenda P" tramite il tasto Teach-in).</p> <p>I valori che non sono compresi nel campo consentito vengono impostati automaticamente sul relativo valore limite.</p>	<p>30 - 3000 Lux</p> <p>30, 300, 500, 800 lux</p>
--	---

<p>- Disattivazione della misurazione della luminosità con funzionamento a commutazione (La luminosità non ha influenza)</p> <p>- I canali luce commutano solo in base alla presenza/ assenza di persone.</p> <p>Con telecomando di gestione "SendoPro 868-A" o telecomando di installazione "theSenda P" possibile.</p>	<p>Misurazione non attiva</p> <p>Tasto ☀</p>
--	--

Tempo di coda A

Campo di valori

<p>Valori regolabili con telecomando di gestione "SendoPro 868-A"</p> <p>Con il telecomando di installazione "theSenda P" sono disponibili i seguenti valori</p>	<p>10 s - 60 min</p> <p>10 s, 30 s, 60 s, 2 min, 10 min, 20 min, 60 min</p>
<p>Comando per temporizzatore luce scale (0,5 s "on" / 10 s "off")</p> <p>"SendoPro 868-A"</p> <p>"theSenda P"</p>	<p>Impulso</p> <p>Tasto 1</p>

Presenza a breve tempo

Qualora una persona entri brevemente in un locale, è possibile terminare anticipatamente il ritardo di spegnimento del canale A luce. (In caso di modalità di funzionamento automatico e semiautomatico)

<p>Il tempo di coda viene applicato in base al parametro impostato.</p>	<p>Off</p>
<p>Qualora una persona entri in un locale vuoto e vi rimanga solo per massimo 30 s, la luce si spegne anticipatamente dopo 2 minuti.</p>	<p>On</p>

Tempo di coda H

Il canale presenza si attiva sempre, sia in modalità di funzionamento automatico, sia semiautomatico. I valori impostati restano invariati. Il contatto relè si apre in caso di assenza a seguito del termine del tempo di coda impostato.

Campo di valori

Valori regolabili "SendoPro 868-A"	10 s ...120 min
Valori regolabili "theSenda P"	10 s, 30 s, 60 s, 2 min, 10 min, 20 min, 120 min



Ritardo di inserimento H

Il canale presenza si attiva sempre, sia in modalità di funzionamento automatico, sia semiautomatico. Il contatto relè si chiude in caso di presenza solo al termine del ritardo di inserimento impostato.

Campo di valori

Valori regolabili	0 s, 30 s, 1 ...10 min
Nessun ritardo all'inserimento (il contatto relè si chiude immediatamente in caso di presenza)	0 s

Impostazione possibile solo con "SendoPro 868-A".

Modalità di funzionamento

In modalità automatico: l'illuminazione si accende e si spegne automaticamente. (Sulla base di presenza, assenza e luminosità) „SendoPro 868-A“ „theSenda P“	auto Tasto A
Semiautomatico: l'attivazione deve essere sempre manuale. Lo spegnimento avviene automaticamente tramite il segnalatore di presenza. (Sulla base di assenza o luminosità) „SendoPro 868-A“ „theSenda P“	MAN Tasto 

Ingresso di comando S

L'ingresso di comando S per l'attivazione / spegnimento manuale della luce (canale A) riconosce automaticamente il tasto o l'interruttore.

Possibilità di avere più tasti su un ingresso di comando S. Utilizzare soltanto pulsanti illuminati con conduttori neutri.

Campo di valori

Riconoscimento automatico di interruttori o pulsanti Un segnale inferiore a 0,7 s è riconosciuto come tasto. I segnali più lunghi sono valutati come interruttori.		auto
Per l'adattamento alla condotta utente, è possibile impostare in modo fisso il tipo di generatore di segnale. Il riconoscimento automatico è disattivato. Nella selezione del tasto è possibile inserire anche contatto di riposo o di chiusura.	Interruttori	Interruttori
	Tasto (contatto di chiusura) Tasto (contatto a riposo)	Tasto S Tasto Ö

Impostazione possibile solo con "SendoPro 868-A".

Sensibilità di rivelamento

Il rivelatore ha 5 gradi di sensibilità. L'impostazione di base è il grado medio (3).

Selezionando lo stato di funzionamento test presenza, il grado di sensibilità impostato non viene modificato.

Con il telecomando di gestione "SendoPro 868-A" possono essere selezionati i livelli da 1 a 5 e inviati al segnalatore.

Con il telecomando di installazione "theSenda P" è possibile ridurre o aumentare di un livello la sensibilità ad ogni pressione del tasto.

Livello	Sensibilità
1	sensibilità minima
2	poco sensibile
3	Standard
4	sensibile
5	molto sensibile

Indirizzo di gruppo canale A

Questo parametro viene applicato con utilizzo del telecomando utente "theSenda S".

Il canale A luce può essere assegnato ad un indirizzo di gruppo.

Gli indirizzi di gruppo nel segnalatore possono essere programmati con il "theSenda S" o con il "SendoPro 868-A".



Campo di valori indirizzo di gruppo

Valori regolabili "SendoPro 868-A"	I, II, III, tutti
Valori regolabili "theSenda S"	I, II

Movimento indicatore LED

Il rilevamento di movimento può essere visualizzato con il LED.

Campo di valori

Nessuna visualizzazione del rilevamento di movimento.	Off
Il LED si attiva solo con il riconoscimento di movimento, altrimenti è spento.	On

Impostazione possibile solo con "SendoPro 868-A".

Teach-in canale A

Con Apprendimento, il valore di luminosità attualmente misurato viene rilevato come valore di commutazione luminosità A. I valori che non sono compresi nel campo consentito vengono impostati automaticamente sul relativo valore limite.

Il comando Apprendimento può essere rilevato con il telecomando di gestione «SendoPro 868-A» o con il telecomando di installazione „theSenda P” con il tasto .

Impostazioni di fabbrica

Il segnalatore di presenza theRonda P360-101 M viene fornito con i seguenti parametri:

Parametri	Valore
Valore di commutazione luminosità A	300 Lux
Tempo di coda A	10 min
Presenza breve A	On
Tempo di coda H	10 min
Ritardo di inserimento H	0 s
Modalità di funzionamento	auto
Ingresso comando S	auto
Sensibilità di rivelamento (PIR)	Livello 3
Indirizzo di gruppo	I
Movimento indicatore LED	Off



9. Messa in servizio

Comportamento di accensione

In seguito a ogni inserimento della tensione di alimentazione il segnalatore di presenza esegue due fasi indicate da un LED:

1. Fase di avvio (30 s)

- Il LED rosso lampeggia a intervalli di un secondo, entrambi i contatti di commutazione sono chiusi (luce e presenza accesi).
- Il segnalatore non risponde ai comandi dei tasti e del telecomando.

- In caso di assenza di persone entrambi i contatti si aprono dopo 30 s.

2. Funzionamento

Il segnalatore è pronto a entrare in funzione (LED spento).

Test presenza

La modalità di test presenza serve per verificare il rilevamento di presenza e il cablaggio. La modalità di test presenza può essere attivata con il telecomando di gestione "SendoPro 868-A" e il telecomando di installazione "theSenda P".

Impostazione della modalità di test presenza con telecomando

Se si imposta la modalità di test tramite il telecomando il segnalatore passa direttamente alla modalità di test:





Il LED indica ogni movimento.

- In caso di movimento i contatti di commutazione luce e presenza si chiudono.
- In caso di assenza di persone il contatto di commutazione luce si apre dopo 10 s.
- Misurazione della luminosità disattivata, il sensore non reagisce alla luminosità.
- Il rilevatore reagisce come nella modalità di funzionamento automatico, anche se è impostato il funzionamento semiautomatico.



- Il Teach-in non può essere attivato in modalità di test.
- Dopo 10 min la modalità di test termina automaticamente. Il segnalatore si riavvia (vedere Comportamento di accensione).

10. Dati tecnici

Tensione d'esercizio	110-230 V AC + 10 % / - 15%
Frequenza	50-60 Hz
Apparecchio di protezione preinserito:	13 A
Consumo proprio	ca. 0.1 W
Tipo di montaggio	Montaggio a soffitto; montaggio a incasso o a soffitto
Altezza di montaggio	2,0 – 3,5 m / max. 10 m
Altezza minima	> 1,7 m
Range di rilevamento orizzontale verticale	360° 120°
Portata massima	Ø 8 m (Mh. 3 m) / 50 m ² radiale in movimento Ø 24 m (Mh. 3 m) / 452 m ² tangenziale in movimento
Campo di impostazione valore di commu- tazione luminosità	30 – 3000 lux
Tempo di coda luce	10 s – 60 min / Impulso
Tempo di coda presenza	10 s – 120 min
Ritardo di inserimento "Presenza"	0 s – 10 min
Canale A luce	Relè esterno 230 V / 10 A, contatto μ
Max. potenza di commutazione $\cos \varphi =$ 1 ohmica	2300 W 
Max. potenza di commutazione $\cos \varphi =$ 0,5	1150 VA   

Potenza di commutazione max. LED	Vedere produttore relativamente a $\cos \varphi$
Lampade LED < 2 W	60 W
Lampade LED > 2 W	180 W
Valore di riferimento corrente di inserzione max.	800 A / 200 μ s
Numero max. alimentatori elettronici T5/T8	16x 54/58 W, 24x 35/36 W 8x 2x 54/58 W 12x 2x 35/36 W
Canale H, presenza	Relè esterno a potenziale zero, isolamento della base
Tensione massima	220 V DC / 250 V AC
Potenza di commutazione massima	50 W / 50 VA (max. 2 A)
Carico minimo consigliato	10 mV / 10 mA
Tipo di collegamento	Morsetti a vite
Sezione max. del cavo	max. 2 x 2.5 mm ²
Misura scatola a incasso	Misura 1, \varnothing 55 mm (NIS, PMI)
Tipo di protezione	IP 54 (montato)
Temperatura ambiente	-15 °C – 50 °C
Dichiarazione di conformità CE	Questo apparecchio è conforme alle disposizioni di sicurezza della direttiva sulla compatibilità elettromagnetica 2014/30/EU e della direttiva Bassa Tensione 2014/35/EU.



Dati generali sul prodotto

Tipo di montaggio	Canale	Tensione d'esercizio	Colore	Tipo	Codice articolo
Montaggio a soffitto	Luce RCV	110-230 V CA	Bianco	theRonda P360 -101 M	2080025
Montaggio a soffitto	Luce RCV	110-230 V CA	Grigio	theRonda P360 -101 M	2080026
Montaggio a soffitto	Luce RCV	110-230 V CA	Colore speciale in base all'indicazione del cliente	theRonda P360 -101 M	2080028

Eliminazione del guasto

Problema	Causa
La luce non si accende o si spegne in caso di presenza e buio	Valore lux insufficiente; rilevatore impostato in semiautomatico; la luce è stata spenta manualmente tramite tastiera o „theSenda S”; persona al di fuori del range di rilevamento; rilevamento disturbato; tempo di coda insufficiente
La luce si accende in presenza di persone malgrado la luminosità sufficiente	Valore lux eccessivo; la luce è stata accesa manualmente tramite tastiera o „theSenda S” da poco (attendere 30 min); segnalatore in modalità di test
La luce non si spegne o si accende autonomamente in caso di assenza	Attendere la fine del tempo di coda (autoapprendimento); fonti di disturbo termico nel range di rilevamento: termoventilatori, lampadina/faro alogeno, oggetti in movimento (per es. tende di finestre aperte); Carico (alimentatori elettronici, relè esterno) non liberato da interferenze
La tastiera non funziona	Apparecchio ancora in fase di avvio; sono stati utilizzati pulsanti illuminati senza conduttori neutri; la tastiera non è su master
Impossibile spegnere la luce con la tastiera	la tastiera non è su segnalatore Controllare il cablaggio della tastiera.
L'apparecchio non reagisce	Cortocircuito o più fasi in collegamento in parallelo! Scollegare il segnalatore dalla rete per 5 min. (fusibile termico)
Lampeggiamento di errore (4x al secondo)	Errore nell'autotest; apparecchio non funzionante!

Indicazione del LED

LED	Descrizione
Lampeggiano con ciclo di 1 secondo	Il segnalatore di presenza si trova in fase di avvio.
Lampeggiamento per 2 s	Il comando inviato dal telecomando tramite infrarossi viene assunto dal segnalatore di presenza.

LED	Descrizione
Breve accensione	Il comando inviato dal telecomando tramite infrarossi viene respinto dal segnalatore di presenza. Il comando non è valido. Controllare il tipo di segnalatore selezionato o il parametro su SendoPro.
Lampeggiamento veloce	Lampeggiamento di errore; il segnalatore di presenza ha rilevato un errore.
Lampeggiamento per 20 s	Il Teach-in è attivato tramite il potenziometro.
Si accende o lampeggia in modo irregolare	Il segnalatore di presenza si trova in fase di test presenza o è attiva l'"indicazione LED movimento". Il LED indica il riconoscimento di movimenti.



Dichiarazione di garanzia

I rilevatori di presenza Theben HTS vengono realizzati e controllati con la massima cura e le più moderne tecnologie. Theben HTS AG garantisce pertanto un funzionamento corretto in caso di uso conforme. Qualora dovesse comunque manifestarsi un difetto di funzionamento, Theben HTS AG fornisce una garanzia nel quadro delle Condizioni Commerciali Generali.

Prestare particolare attenzione a quanto segue:

- la durata della garanzia è di 24 mesi dalla data di produzione;
- la garanzia decade se gli apparecchi vengono modificati o riparati dall'utente o da terzi;

- se il segnalatore di presenza è collegato a un sistema controllato tramite software, la garanzia è valida soltanto se vengono rispettate le specifiche di interfaccia indicate.

Ci impegniamo a riparare o sostituire nel minor tempo possibile ogni elemento della fornitura che entro la scadenza della garanzia si rivelasse danneggiato o inutilizzabile per materiale di scarsa qualità, realizzazione difettosa o produzione carente.

Spedizione

In caso di interventi in garanzia spedire l'apparecchio, accompagnato dalla bolla di consegna e da una breve descrizione del problema, al rivenditore specializzato competente.

Diritti di proprietà industriale

Il progetto, l'hardware e il software di questi apparecchi sono tutelati dal diritto d'autore.



Tavole delle misure

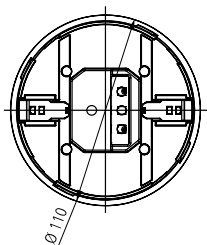
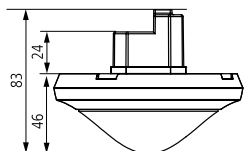

11. Accessori

Telaio a vista 110A WH

Cod. articolo.: 9070912

Dettagli > www.theben.de



Telaio a vista 110A GR
Cod. articolo.: 9070913
[Dettagli > www.theben.de](http://www.theben.de)

SendoPro 868-A
Cod. articolo.: 9070675
[Dettagli > www.theben.de](http://www.theben.de)



DE (scatola a incasso) 73A
Cod. articolo.: 9070917
[Dettagli > www.theben.de](http://www.theben.de)



Clip di copertura per limitazione del
range
Cod. articolo.: 9070921
[Dettagli > www.theben.de](http://www.theben.de)



theSenda S

Cod. articolo.: 9070911

[Dettagli > www.theben.de](http://www.theben.de)



theSenda P

N. articolo: 9070910

[Dettagli > www.theben.de](http://www.theben.de)



12. Contatto

Theben HTS AG
Im Langhag 7b
8307 Effretikon
SVIZZERA
Tel. +41 52 355 17 00
Fax +41 52 355 17 01

Assistenza
Tel. +41 52 355 17 27
support@theben-hts.ch
www.theben-hts.ch

Tutti gli altri paesi eccetto la Svizzera

Theben AG
Hohenbergstraße 32
72401 Haigerloch
GERMANY
Tel.: +49 7474 692-0
Fax: +49 7474 692-150

Assistenza
Tel.: +49 7474 692-369
hotline@theben.de
www.theben.de

