

IT Timer astronomico

SELEKTA 170 top2 24 V
1704100



1. Indicazioni di sicurezza fondamentali	4
2. Uso conforme	4
Smaltimento	5
3. Installazione e collegamento	5
Montaggio dell'apparecchio	5
Collegamento della linea	7
Disconnessione del cavo	7
4. Descrizione dell'apparecchio	8
Display e tasti	8
Principio di comando	9
Panoramica guida menu	10

Prima messa in funzione 11

5. Impostazioni e funzioni 12

Menu ASTRO 12

Modifica del tempo/posizione
ASTRO 14

Impostazione della funzione
offset 15

Programmazione del tempo
fisso di commutazione 16

Impostazione dell'ora legale/
solare 17

Commutazione ON/OFF
permanente 18

Impostazione della funzione
ferie 19

Attivazione del codice PIN 20

Impostazione della commutazi-
one manuale o permanente 20



Contaore di funzionamento 21

**Utilizzo della scheda di
memoria OBELISK top2 22**

Resettare L'interruttore orario 23

6. Dati tecnici 24

7. Contatto 25



1. Indicazioni di sicurezza fondamentali



AVVERTENZA

Pericolo di morte per scosse elettriche o incendio!

- Il montaggio deve essere eseguito esclusivamente da elettroinstallatori specializzati!

- L'apparecchio è predisposto per il montaggio su guide omega DIN (secondo EN 60715)
- Corrisponde al tipo 1 BSTU secondo IEC/EN 60730-2-7 / IEC/EN 60730-1
- La riserva di carica (10 anni) diminuisce con scheda di memoria inserita (nel funzionamento a batterie)



Scheda di memoria OBELISK top2: in caso di trasporto / stoccaggio evitare il carico meccanico o impurità

2. Uso conforme

- Il timer astronomico viene utilizzato, ad esempio, per impianti di illuminazione (strade, scale esterne, vetrine, ingressi, ecc.)
- Utilizzo solo in ambienti chiusi e asciutti



Non utilizzare su dispositivi di protezione come ad es. porte di emergenza, dispositivi antincendio ecc.

Smaltimento

- Smaltire l'apparecchio rispettando le normative in materia di tutela ambientale.

3. Installazione e collegamento



AVVERTENZA

Pericolo di morte per scosse elettriche o incendio!

- Il montaggio deve essere eseguito esclusivamente da elettoinstallatori specializzati!

Montaggio dell'apparecchio

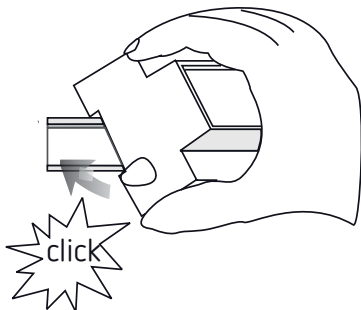

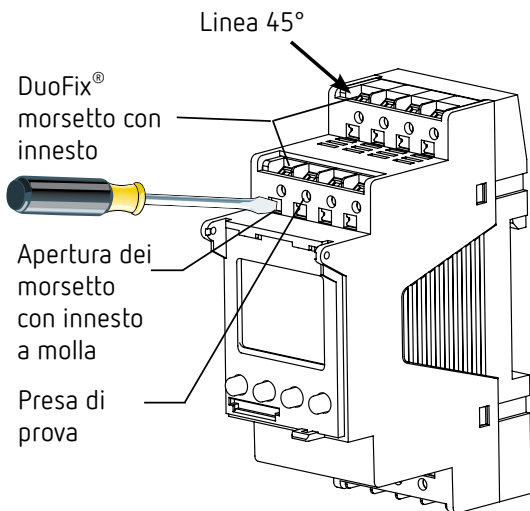

- Montare su guida omega DIN (secondo EN 60715)
- Disattivare la tensione
- Coprire o incapsulare i componenti limitrofi che si trovano sotto tensione
- Proteggere contro eventuali reinserzioni
- Verificare l'attivazione della tensione
- Eseguire la messa a terra e cortocircuitare

Collegamento della linea

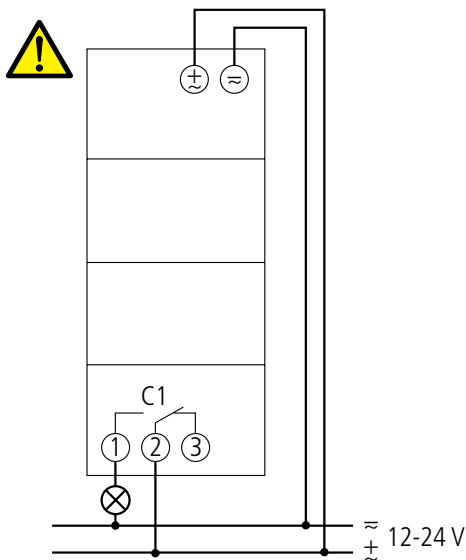

- Rimuovere la guaina isolante della linea su una lunghezza di 8 mm (max. 9)
- Introdurre la linea a 45° nel morsetto a innesto DuoFix® aperto (sono possibili 2 linee per ciascuna posizione del morsetto)
- Solo per fili flessibili: Per aprire il morsetto a innesto DuoFix® premere il cacciavite verso il basso.

Disconnessione del cavo

- Mediante cacciavite premere verso il basso l'apertura dei morsetti con innesto a molla

4. Descrizione dell'apparecchio

Display e tasti

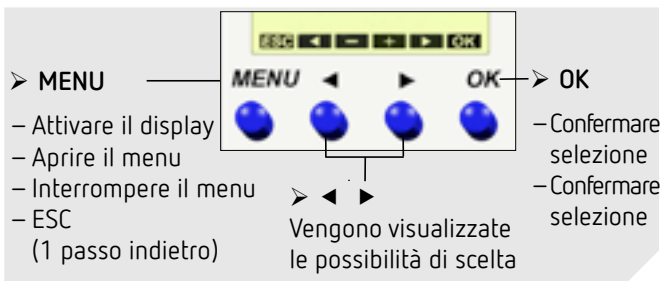
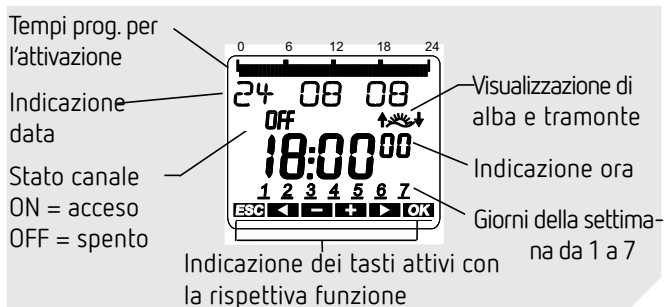

Principio di comando

1. Leggere le righe di testo
il testo indica una domanda



2. Prendere una decisione



SI
Conferma

premere
OK

NO
Modifica/
Cambio

premere
◀ ▶



Panoramica guida menu

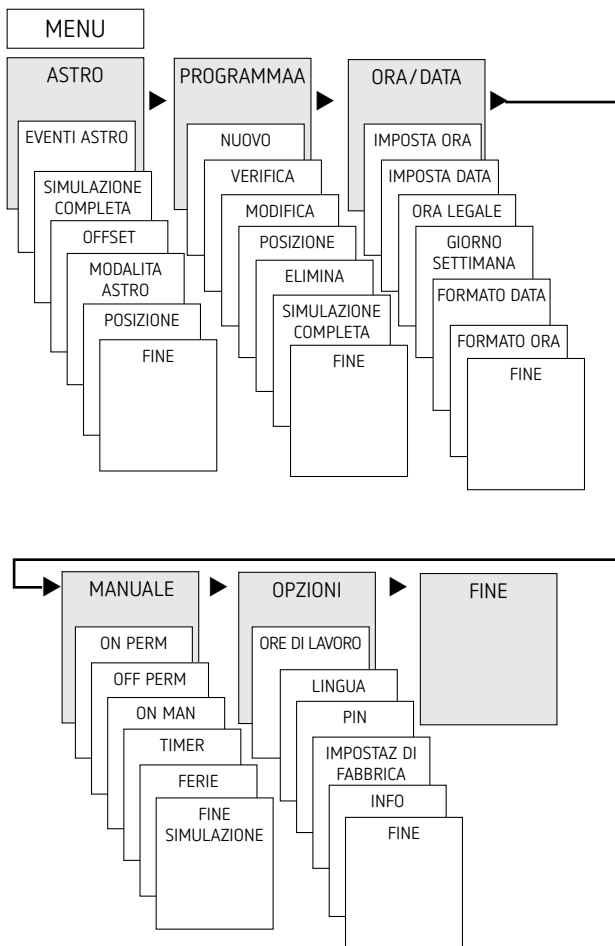

Prima messa in funzione

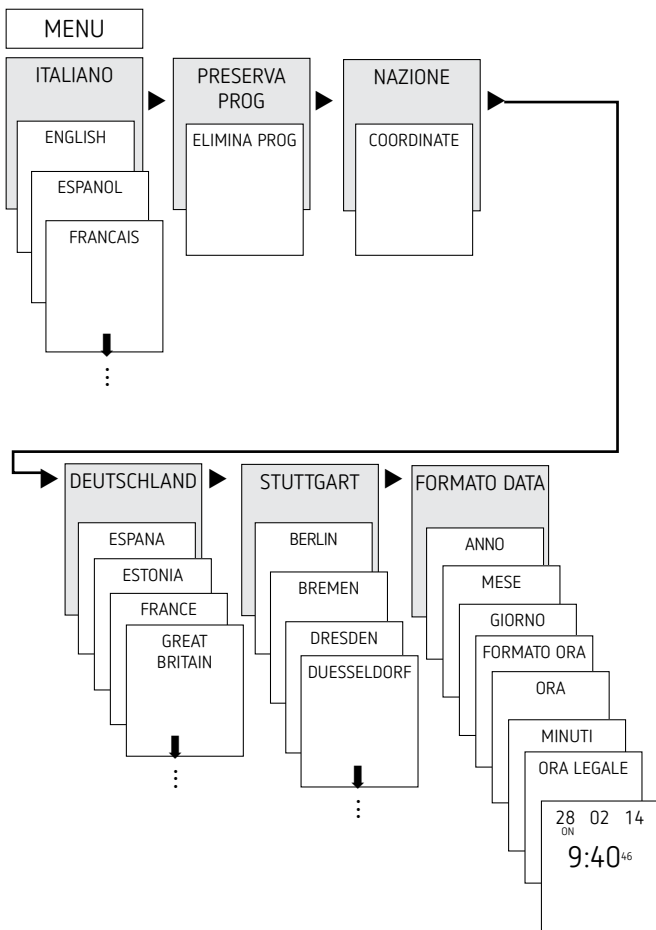

- Impostare lingua, paese, città, data, ora e regola di commutazione orario estivo/invernale
- Premere un tasto qualsiasi e seguire le indicazioni sul display (ved. figura)

5. Impostazioni e funzioni

Menu ASTRO

Nel menu ASTRO è possibile consultare o modificare tempi astronomici, simulazione globale, offset, modalità astronomica nonché posizione (indicazioni località).

- **Tempi astronomici**
Rappresentazione dei tempi astronomici (incluso offset) per il giorno attuale
- **Simulazione completa**
Rappresentazione del comportamento di commutazione con una data iniziale selezionabile a piacere (il programma ferie non viene rappresentato)
- **Offset**
Con l'offset (valore di compensazione) è possibile posticipare di $+/- 120$ min i tempi astronomici calcolati. In tal modo il tempo di attivazione e disattivazione astronomico può essere adeguato alle caratteristiche del luogo (ad es. montagne, edifici alti) o a esigenze individuali



- Modalità Astro
 - Sera on, mattino off: al tramonto viene attivata, mentre all'alba viene disattivata (esempio: illuminazione stradale)
 - Sera off, mattino on: al tramonto viene disattivata, all'alba viene attivata (esempio: terrario)
 - Astro inattivo: i tempi astronomici non sono attivi (solo la funzione timer „tempo fisso di commutazione“)
- Posizione
 - Impostazione della località mediante selezione di una città o coordinate (latitudine/longitudine, zona oraria). Con la scheda di memoria OBELISK top2 è possibile aggiungere fino a 10 città (= Preferiti).



Modifica del tempo/posizione ASTRO

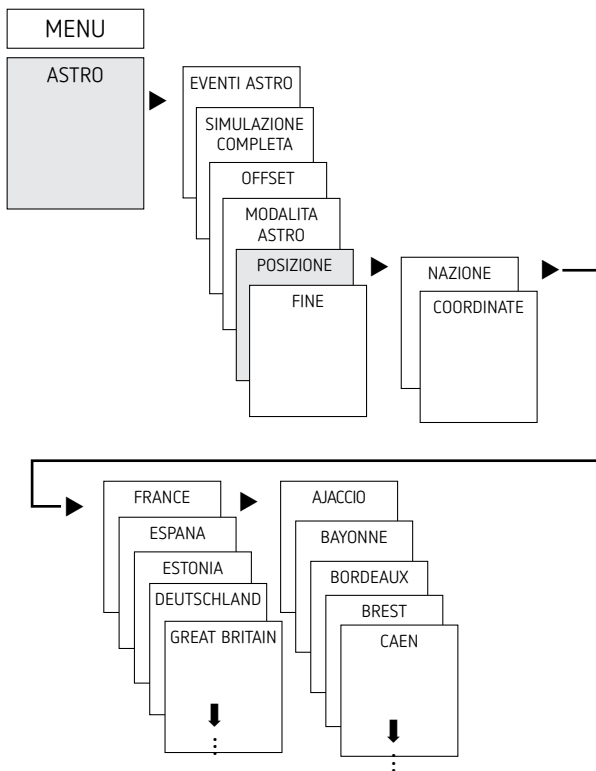

Ad es. immissione di un altro paese, di un'altra città

► Premere MENU (ved. figura)

Impostazione della funzione offset

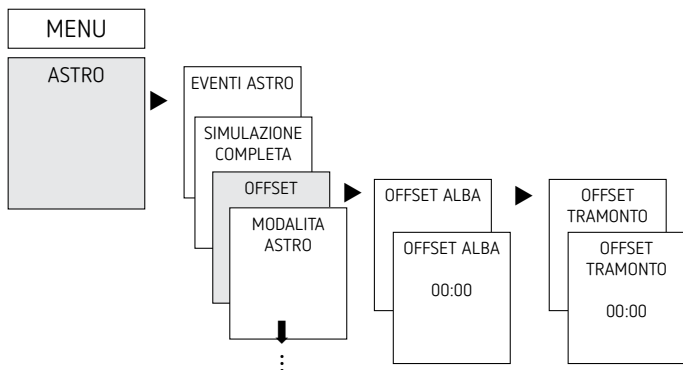

- Premere MENU
- Selezionare ASTRO, confermare con OK
- Selezionare OFFSET, confermare con OK
- Selezione OFFSET MATTINA od OFFSET SERA, confermare con OK
- Impostare l'ora, confermare con OK

Programmazione del tempo fisso di commutazione

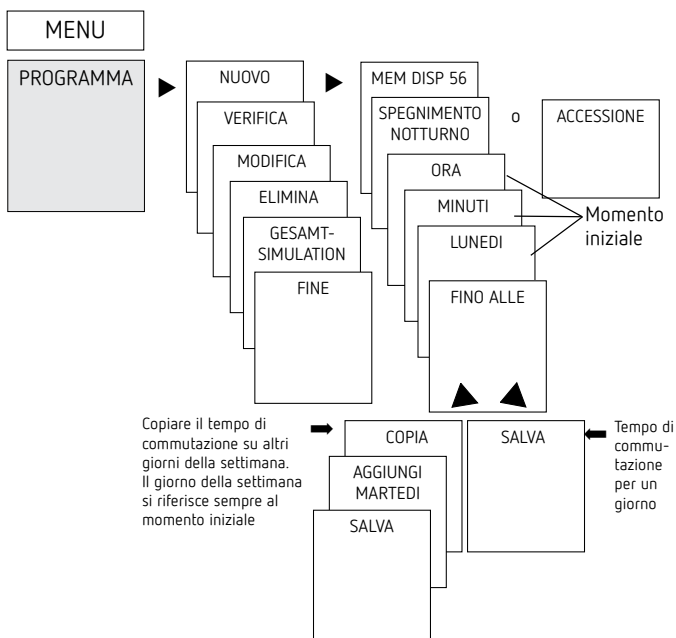

- ① Il tempo di commutazione comprende sempre il momento iniziale e quello finale (DURATA FINO A). Ad es. disattivazione notturna il lunedì ore 23:00 – 05:00

① Sono disponibili 56 spazi di memoria liberi

- Premere MENU
- Selezionare PROGRAMMA, confermare con OK
- Selezionare NUOVO, confermare con OK
- Selezionare DISATTIVAZIONE NOTTURNA oppure ACCENSIONE DIURNA, confermare con OK
- Impostare i tempi di commutazione desiderati (ore, minuti, giorno), confermare con OK
- Selezionare COPIA o SALVA
- Per salvare premere ►, confermare con OK
- Per copiare premere OK

Impostazione dell'ora legale/solare

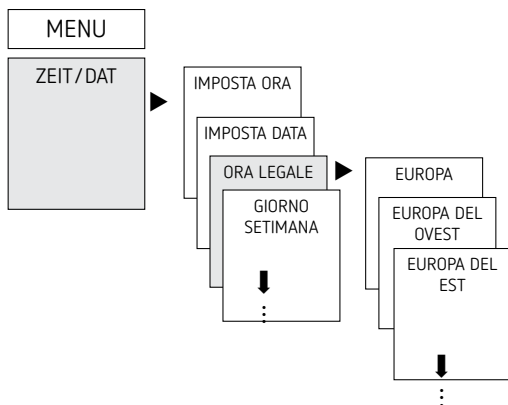

- Premere MENU
- Selezionare ORA/DATA, confermare con OK
- Selezionare EST-INV, confermare con OK
- Selezionare la regione desiderata per l'ora EST-INV, confermare con OK

Commutazione ON/OFF permanente

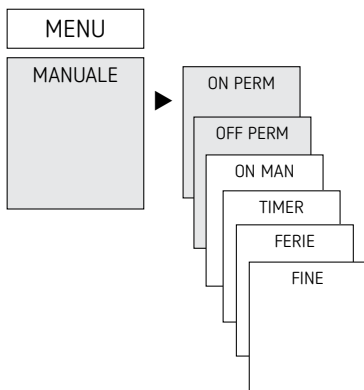

- Premere MENU
- Selezionare MANUALE, confermare con OK
- Selezionare PERMANENTE ON o PERMANENTE OFF, confermare con OK

Impostazione della funzione ferie

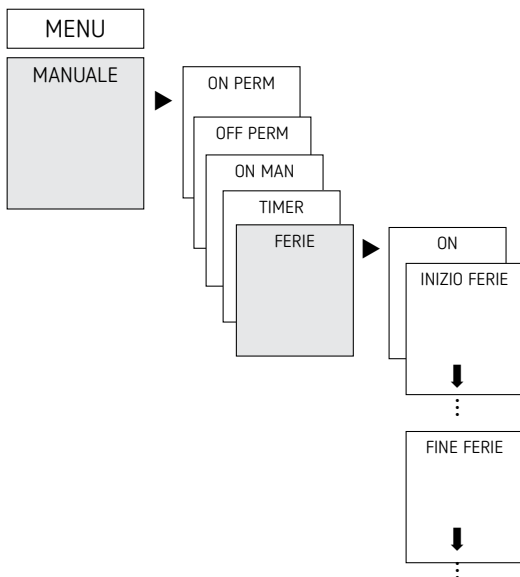

- Premere MENU
- Selezionare MANUALE, confermare con OK
- Selezionare FERIE, confermare con OK
- Selezionare ON, confermare con OK
- Selezionare INIZIO FERIE, confermare con OK
- Inserire ANNO, MESE, GIORNO, ORA, confermare con OK
- Selezionare FINE FERIE, confermare con OK
- Inserire ANNO, MESE, GIORNO, ORA, confermare con OK

Attivazione del codice PIN

Il codice PIN può essere impostato da OPZIONI facendosi guidare dal menu.

① Se si è perso il PIN contattare la hotline di Theben.

① Tenete pronto il numero di serie.

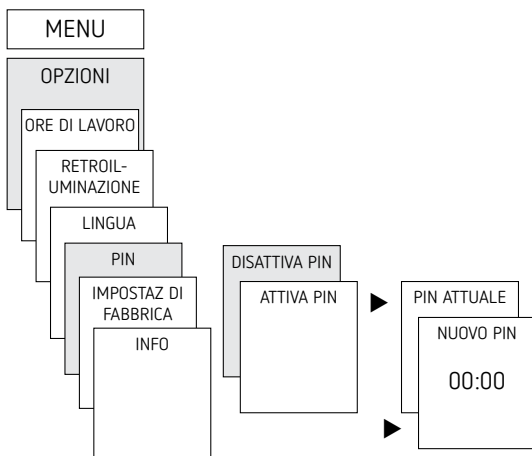

Impostazione della commutazione manuale o permanente

È possibile impostare la commutazione manuale o permanente mediante guida menu in MANUALE o (nell'indicatore automatico) tramite una combinazione di tasti (ved. figura).

- Commutazione manuale:
Inversione dello stato del canale fino alla successiva commutazione automatica o programmata.

- **Commutazione permanente:**
Finché è attiva una commutazione permanente (attivazione o disattivazione), i tempi di commutazione programmati non hanno effetto.

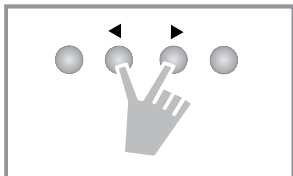

Attivazione della commutazione manuale

- Premere brevemente entrambi i tasti contemporaneamente

Attivazione della commutazione permanente

- Premere contemporaneamente entrambi i tasti per 2 secondi

Disattivazione della commutazione manuale/permanente

- Premere contemporaneamente entrambi i tasti

Contaore di funzionamento

Le ore di funzionamento del canale (relè) vengono mostrate ed eliminate nel menu OPZIONI. Se le ore di funzionamento superano il valore impostato nel menu Servizio, nel display compare SERVIZIO.

Esempio: sostituzione di un mezzo di illuminazione dopo 5.000 h.

- Eliminare ore di funzionamento oppure aumentare il valore impostato in Servizio (ad es. a 10.000 h)

Utilizzo della scheda di memoria OBELISK top2

- ① La scheda di memoria OBELISK top2 non è inclusa nella fornitura dell'apparecchio, tuttavia è possibile ordinarla come accessorio (cod. 9070404).

Tutte le funzioni possono essere impostate anche mediante il software OBELISK sul PC e trasferite poi con la scheda di memoria sull'apparecchio.

- Inserire la scheda di memoria nell'interruttore orario
- Inserire/trasferire i tempi di commutazione memorizzati nell'interruttore orario o avviare il programma Obelisk
- Al termine della procedura di copia rimuovere la scheda di memoria

! Nel caso di immagazzinamento/trasporto, evitare il carico meccanico o impurità

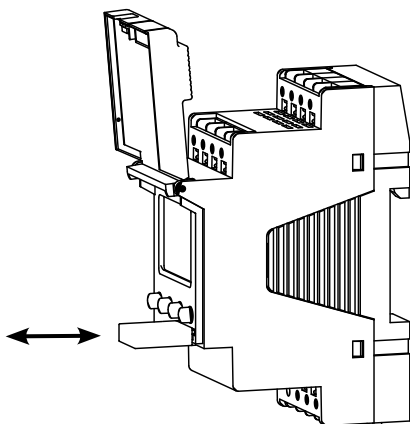

Copia OBELISK -> TIMER

Copia il programma di commutazione e a scelta tutte le impostazioni dell'interruttore orario (ad es. formato ora ecc.) dalla scheda di memoria nell'interruttore orario.

Copia TIMER -> OBELISK

Copia tutti i programmi di commutazione e le impostazioni dall'interruttore orario alla scheda di memoria.

Avvio del programma OBELISK

Acquisisce i tempi di commutazione che sono stati programmati sulla scheda di memoria.

Non appena la scheda di memoria viene rimossa di tempi di commutazione dell'interruttore orario diventano attivi.

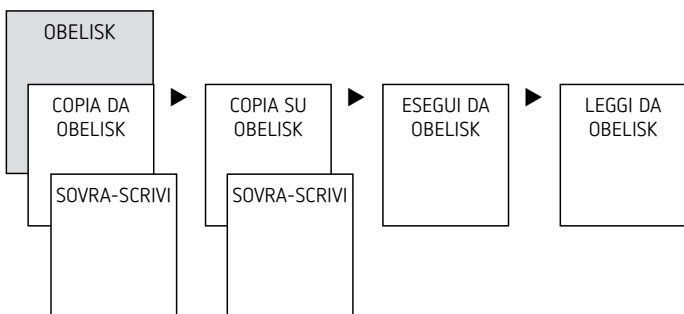

Resetare L'interruttore orario

- Premere contemporaneamente 4 tasti.
→ È ora possibile scegliere tra PRESERVA PROGRAMMA e ELIMINA PROGRAMMA.

6. Dati tecnici

Tensione d'esercizio	12–24 V, 50–60 Hz, +10 % / –15 %, 12–24 V DC, +10 % / –15 %
Autoconsumo: max	0,6 W
Standby	0,2 W
Potenza di commutazione max.	16 A (a 250 V AC, $\cos \varphi = 1$)
Potenza di commutazione	2 A (a 250 V AC, $\cos \varphi = 0,6$)
Potenza di commutazione min.	10 mA/230 V AC 100 mA/24 V AC/DC
Tempo di commutazione minimo	1 min
Protezione	IP 20 secondo EN 60529
Classe di protezione	Il secondo EN 60730-1 con montaggio conforme con alimentazione con FELV e/o commutazione di rete
Classe di protezione	III con alimentazione con SELV e commutazione di SELV
Temperatura d'esercizio	–30 °C ... +55 °C
Riserva di carica	10 anni a +20 °C
Sovratensione transitoria nominale	4 kV
Grado di inquinamento	2
Contatto	contatto di comunicazione, contatto μ
Ciclo max. con 16 A carico ohmico	50 000
Carico lampada a incandescenza (230 V)	1000 W
Carico lampade alogene (230 V)	1000 W
Lampade fluorescenti (alimentatori con perdite ridotte):	
non compensate (230 V)	1000 VA
compensate in serie (230 V)	1000 VA
compensate in parallelo (230 V)	80 W (12 μ F)
Lampade fluorescenti (alimentatori elettronici) (230 V)	120 W
Lampade fluorescenti compatte (alimen- tatore elettronico) (230 V)	30 W

Corrisponde al tipo 1 BSTU secondo IEC/ EN 60730-2-7 e IEC/EN 60730-1	
È consentita la commutazione di connettori esterni	
Adatto per la commutazione di SELV e di rete	

7. Contatto

Theben AG

Hohenbergstr. 32

72401 Haigerloch

GERMANIA

Tel. +49 7474 692-0

Fax +49 7474 692-150

Hotline

Tel. +49 7474 692-369

hotline@theben.de

Addresses, telephone numbers etc.

www.theben.de

