

# theben

309504

## LUNA

### LUNA 134 KNX

1349200

Istruzioni di montaggio  
e d'uso

Sensore di luminosità

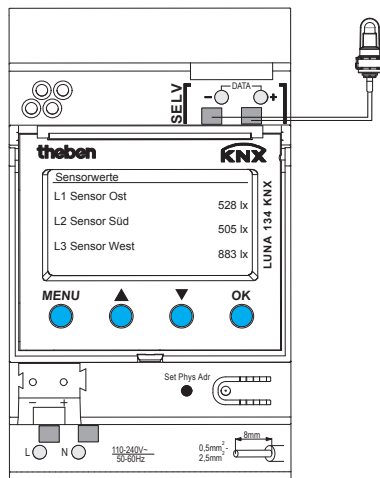

LUNA 134 KNX

## Sommario

Indicazioni di sicurezza fondamentali	3
Display e tasti	4
Collegamento/montaggio	5
Collegamento bus, programmazione degli indirizzi fisici	6
<b>Messa in servizio</b>	<b>7</b>
Pagina iniziale – Valori del sensore	
Immissione del PIN	
<b>Menu – Impostazioni..</b>	<b>8</b>
Lingua..	9
Display..	9
Sistema..	10
Sensori..	11
Disattivazione sensore attivo	11
Assegnazione di un nuovo numero di serie al sensore attivo	12
<b>Menu – Canali di commutazione..</b>	<b>13</b>
Selezione soglia di luce (luminosità)	14
Selezione ritardo	15
Dati tecnici	16
Indirizzo assistenza/Hotline	16

## Indicazioni di sicurezza fondamentali



**AVVERTENZA**

**Pericolo di morte per scosse elettriche o incendio!**

➤ Il montaggio deve essere eseguito esclusivamente da un elettroinstallatore specializzato!

- L'apparecchio è predisposto per il montaggio su guide omega DIN (secondo EN 60715) e corrisponde ad EN 60669-1.
- Per un'installazione corretta delle linee Bus e la messa in servizio dell'apparecchio, rispettare le indicazioni della norma EN 50428 per interruttori e materiale di installazione analogo da impiegare nel sistema di controllo degli edifici! Interventi e modifiche sull'apparecchio comportano la perdita del diritto alla garanzia

### Uso conforme

- L'apparecchio rileva la luminosità mediante 3 sensori di illuminazione esterni; i valori misurati vengono inviati mediante il Bus
- Utilizzare l'apparecchio solo in ambienti chiusi e asciutti; i sensori di luminosità vengono montati all'aperto.

### Smaltimento

Smaltire l'apparecchio rispettando le normative in materia di tutela ambientale.

## Display e tasti

Visualizzazione display,  
valori del sensore

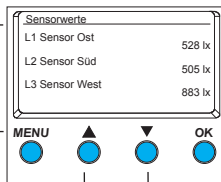

### ➤ **MENU**

- Attivare il display
- Aprire il menu
- Interrompere il menu
- ESC (1 passo indietro)

### ➤ **OK**

- Memorizzare la selezione
- Confermare la selezione

➤ ▲ ▼  
Vengono visualizzate  
le possibilità di scelta

## Collegamento/montaggio

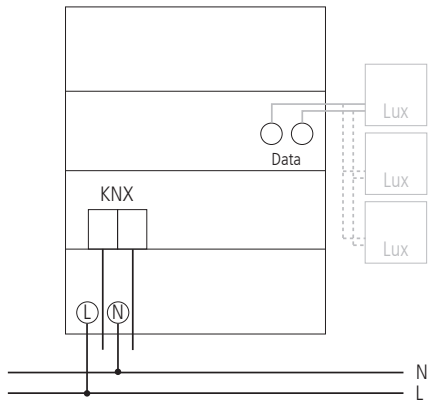

# Collegamento/montaggio

 **AVVERTENZA**



## Pericolo di morte per scossa elettrica!

- Il montaggio deve essere eseguito esclusivamente da un elettricista specializzato!
- Disattivare la tensione!
- Coprire o incapsulare i componenti limitrofi che si trovano sotto tensione.
- Proteggere contro eventuali reinserzioni!
- Verificare l'attivazione della tensione!
- Eseguire la messa a terra e cortocircuitare!
- Osservare SELV sul Bus dati.

## Collegamento della linea

- Rimuovere la guaina isolante della linea su lunghezza di 8 mm (max. 9 mm).
- Introdurre la linea a 45° nel morsetto aperto sono possibili 2 linee per ciascuna posizione del morsetto).
- Solo per fili flessibili: per aprire il morsetto con innesto a molla, premere il cacciavite verso il basso.

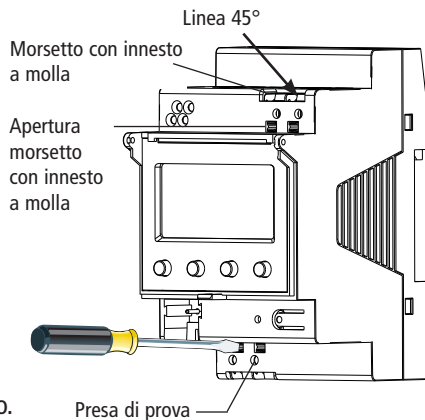

## Collegamento bus

- Inserire la linea Bus nel morsetto situato sul fronte dell'apparecchio.
- Rispettare la polarità.

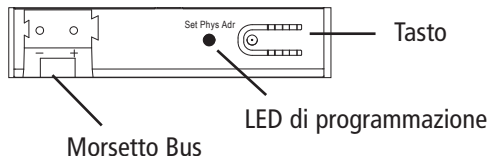

## Programmazione dell'indirizzo fisico

- Premere il tasto sul fronte dell'apparecchio.
  - Il LED di programmazione si accende.
  - L'apparecchio si trova in modalità di programmazione.

La messa in servizio, la diagnosi e la progettazione avvengono mediante l'ETS 3 e 4 (KNX Tool Software).

## Messa in servizio

La visualizzazione delle pagine dipende dalla programmazione effettuata dall'ETS. Per descrizioni di funzionamento dettagliate fare riferimento al manuale (anche all'indirizzo [www.theben.de](http://www.theben.de)).

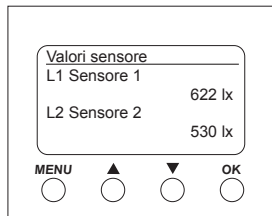
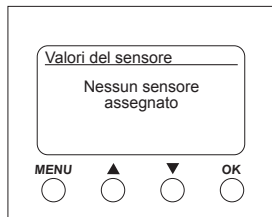

### Pagina iniziale – Valori del sensore

Se è collegato un sensore esterno appare sul display il valore del sensore (valore lux). Il LED del sensore lampeggia.

### Immissione del PIN

Se nell'ETS è impostato **Sblocco con PIN** il codice PIN (1000–9999) deve essere inserito prima dell'utilizzo.

➤ Inserire le cifre con ▼ o ▲ e confermare con **OK**.

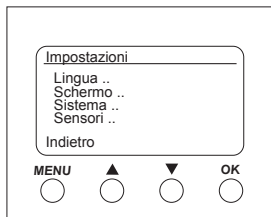
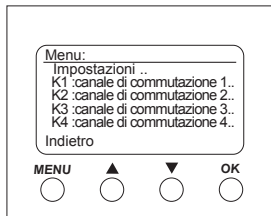

## Menu – Impostazioni..

Nel menu **Impostazioni** si può impostare la lingua, l'illuminazione dello schermo o informazioni relative all'apparecchio e ai sensori.

- Premere il tasto **MENU**.  
Appare **Impostazioni..**
- Confermare **Impostazioni..** con **OK**.
- Con ▼ o ▲ selezionare lingua, schermo ecc.
- Con **OK** confermare o con ▼ o ▲ selezionare **Indietro**.



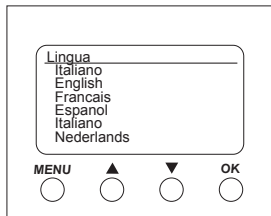

## Impostazioni – Impostazione della lingua

- Con ▼ o ▲ selezionare **Lingua...**
- Con **OK** confermare.
- Con ▼ o ▲ selezionare la **Lingua** desiderata.

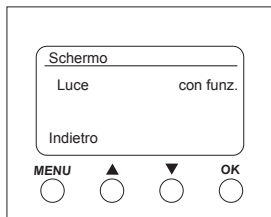

## Impostazioni – Impostazione dello schermo

- Con ▼ o ▲ selezionare **Schermo...**
- Con **OK** confermare.

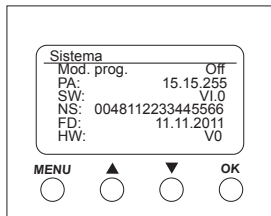

## Impostazioni – Sistema..

- Con ▼ o ▲ selezionare **Sistema...**
- Con **OK** confermare.

Appare

**Mode prog.** (modalità di programmazione)

**PA** (indirizzo fisico)

**SW** (versione software)

**SN** (numero di serie)

**FD** (data di produzione)

**HW** (hardware)

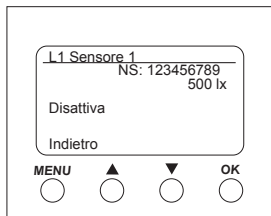
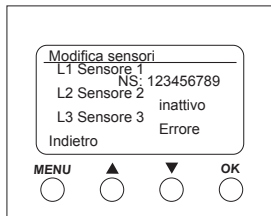

## Impostazioni – Sensori..

- Con ▼ o ▲ selezionare **Sensori...**
- Con **OK** confermare.

Nel menu **Sensori** vengono visualizzati i valori lux dei 3 sensori collegati. La denominazione dei sensori può essere modificata nell'ETS:

- attivo (numero di serie visualizzato)
- inattivo (sensore non necessario)
- errore (il sensore non invia)

## Disattivazione sensore attivo

- Con ▼ o ▲ il sensore desiderato.
- Confermare L1 Sensore 1 (attivo) con **OK**. Appaiono numero di serie, valore e **Disattiva**.
- Con ▼ o ▲ selezionare **Disattiva**.
- Con **OK** confermare.

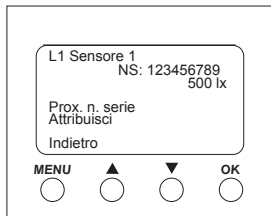
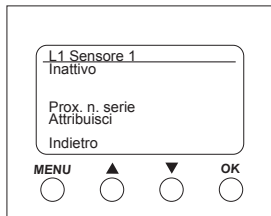

## Assegnazione di un nuovo numero di serie al sensore inattivo

- Con ▼ o ▲ selezionare **Prox. n. serie.**
- Con **OK** confermare.

Il sensore inattivo indica un nuovo NS.

- Con ▼ o ▲ selezionare **Assegna...**
- Con **OK** confermare ed eventualmente abbandonare il menu con **Indietro**.

Se si desidera proseguire nella scelta del sensore ..

- Selezionare **Prox. n. serie.**
- Con **OK** confermare.

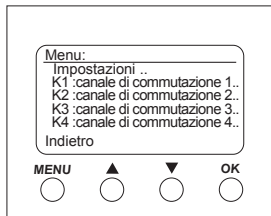

## Menu – Canali di commutazione..

Nel menu **Canali di commutazione** viene visualizzato lo stato del canale (ON, OFF, bloccato/non valido):

- Premere il tasto **MENU**.  
Appaiono le impostazioni.. e i **Canali di commutazione..** etc.
- Con ▼ o ▲ selezionare **K1: canale di commutazione 1...**
- Con **OK** confermare. Appaiono **Stato** (ON, OFF), **Soglie luce..** e **Prox. canale...**

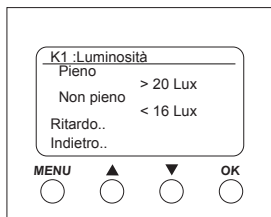

## Selezione soglia di luce (luminosità)

Nel menu **Soglie luce** è possibile impostare la luminosità dei rispettivi canali:

- Con ▼ o ▲ selezionare **Soglie luce..**
- Con **OK** confermare.
- Con ▼ o ▲ selezionare il valore lux.
- Con **OK** confermare.
- Con ▼ o ▲ modificare il valore lux.
- Confermare il valore lux desiderato con **OK**.

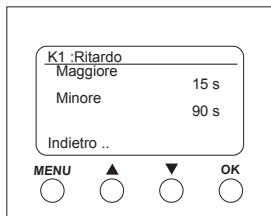

## Selezione ritardo

Nel menu **Ritardo** è possibile impostare il tempo di ritardo:

- Con ▼ o ▲ selezionare **Ritardo..** .
- Con **OK** confermare.
- Con ▼ o ▲ selezionare **Maggiore** o **Minore**.
- Confermare l'opzione desiderata con **OK**.
- Con ▼ o ▲ modificare i valori di ritardo.
- Confermare il valore di ritardo desiderato con **OK**.

## Dati tecnici

- Tensione d'esercizio: 110–240 V~, +10 %/-15 %
- Frequenza: 50–60 Hz
- Autoconsumo: tipo 1 W
- Standby min.: 0,8 W
- Uscita dati: voltaggio di sicurezza basso (SELV) (Safety-Extra-Low Voltage)
- Temperatura ambiente ammessa: –5 °C ... +45 °C
- Ritardo di inserzione/spegnimento: 0–20 min
- Campo di misurazione luminosità: 1–100000
- Classe di protezione: II con montaggio conforme
- Protezione: IP 20 secondo EN 60529
- Grado di inquinamento: 2
  
- Sezione max. del cavo: 2,5 mm<sup>2</sup>
- Tensione d'esercizio KNX: tensione bus  $\leq 10$  mA
- Lunghezza del cavo: 100 m (YCYM 2 x 2 x 0,8 mm due paia per Bus DATI)  
50 m (YCYM 2 x 2 x 0,8 mm

ogni paio per KNX e Bus DATI)

- Numero max. di sensori di luminosità di LUNA 134 KNX collegabili al Bus DATI: 3

## Indirizzo assistenza

### Theben AG

Hohenbergstr. 32

72401 Haigerloch

DEUTSCHLAND

Telefono +49 (0) 74 74/6 92-0

Fax +49 (0) 74 74/6 92-150

### Assistenza

Telefono +49 (0) 74 74/6 92-369

Fax +49 (0) 74 74/6 92-207

hotline@theben.de

Addresses, telephone numbers etc.

[www.theben.de](http://www.theben.de)